

УНІВЕРСИТЕТ ЕКОНОМІКИ ТА ПРАВА «КРОК»  
Кафедра дизайну

«Допускається до захисту»:  
Завідувач кафедри дизайну

“ \_\_\_\_\_ ” \_\_\_\_\_ 2024 р.

**ТЕМА ВИПУСКНОЇ КВАЛІФІКАЦІЙНОЇ  
РОБОТИ (ПРОЕКТУ):**

Дизайн інтер'єру будинку у передмісті Києва

Рівень вищої освіти	Бакалавр
Галузь знань	02 Культура і мистецтво
спеціальність	022 Дизайн
спеціалізація	Дизайн середовища
освітня програма	Дизайн середовища

**Альбом креслень**

Студент-випускник Сандалович А.

Керівник випускної роботи асистент Солопов В.А.

**Відомість креслень основного комплекту**

№	Найменування
1	Відомість креслень основного комплекту
2	Опорний план
3	План розміщення меблів та обладнання
4	План стелі
5	План розеток та вимикачів
6	План освітлення
7	План прив'язки точок інженерних мереж
8	План теплої підлоги
9	Розгорки стін тамбура і передпокою
10	Розгортки стін коридору
11	Розгортки стін загального санвузла
12	Розгортки стін приватного санвузла
13	Розрізи стін кухні-вітальні (загальний вигляд)
14	Розрізи стін кухні-вітальні (монтажна схема)
15	Розгортки стін кабінету (загальний вигляд)
16	Розгортки стін кабінету (монтажна схема)
17	Розгортки стін спальні (загальний вигляд)
18	Розгортки стін спальні (монтажна схема)
19	Розгортки стін дитячої (загальний вигляд)
20	Розгортки стін дитячої (монтажна схема)

21	Візуалізація тамбура
22	Візуалізація кухні-вітальні
23	Візуалізація кухні-вітальні
24	Візуалізація загального санвузла
25	Візуалізація кабінету
26	Візуалізація кабінету
27	Візуалізація спальні
28	Візуалізація спальні
29	Візуалізація дитячої
30	Візуалізація дитячої

Дизайн інтер'єру будинку у передмісті Києва			<b>1</b>
Відомість креслень основного комплекту			
Випускник		Сандалович А.	Аркушів
Керівник		Солопов В.	Масштаб 1:50

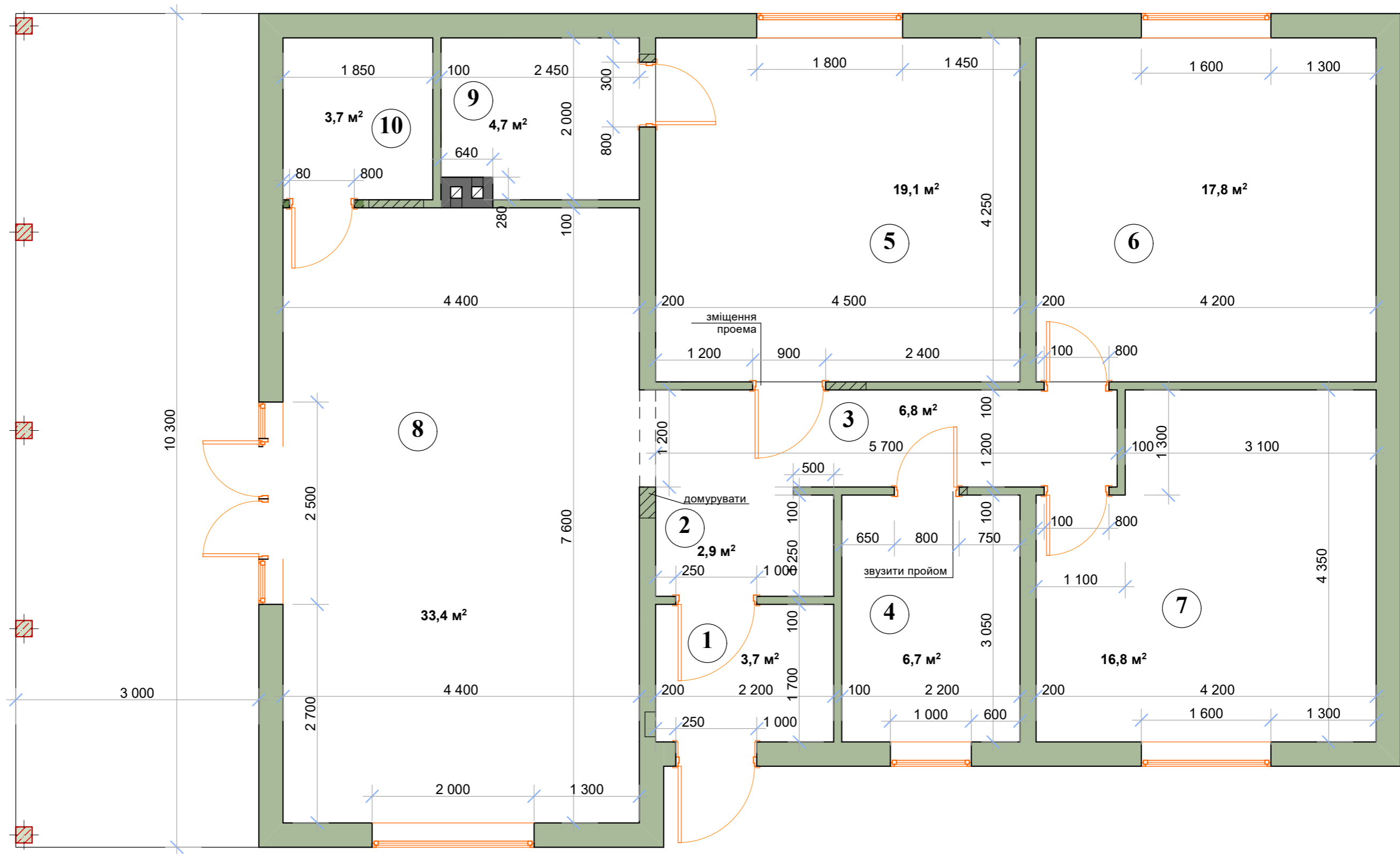

№ поз.	Назва	Площа м <sup>2</sup>
1	Тамбур	3,7
2	Передпокій	2,9
3	Коридор	6,8
4	Санвузол	6,7
5	Житлова кімната	19,1
6	Житлова кімната	17,8
7	Житлова кімната	16,8

№ поз.	Назва	Площа м <sup>2</sup>
8	Кухня-вітальня	33,4
9	Санвузол	3,7
10	Теплогенераторна	4,7
	<b>РАЗОМ</b>	<b>116,1</b>

Дизайн інтер'єру будинку у передмісті Києва			2
Опорний план			
Випускник		Сандалович А.	Аркушів
Керівник		Солопов В.	Масштаб 1:50

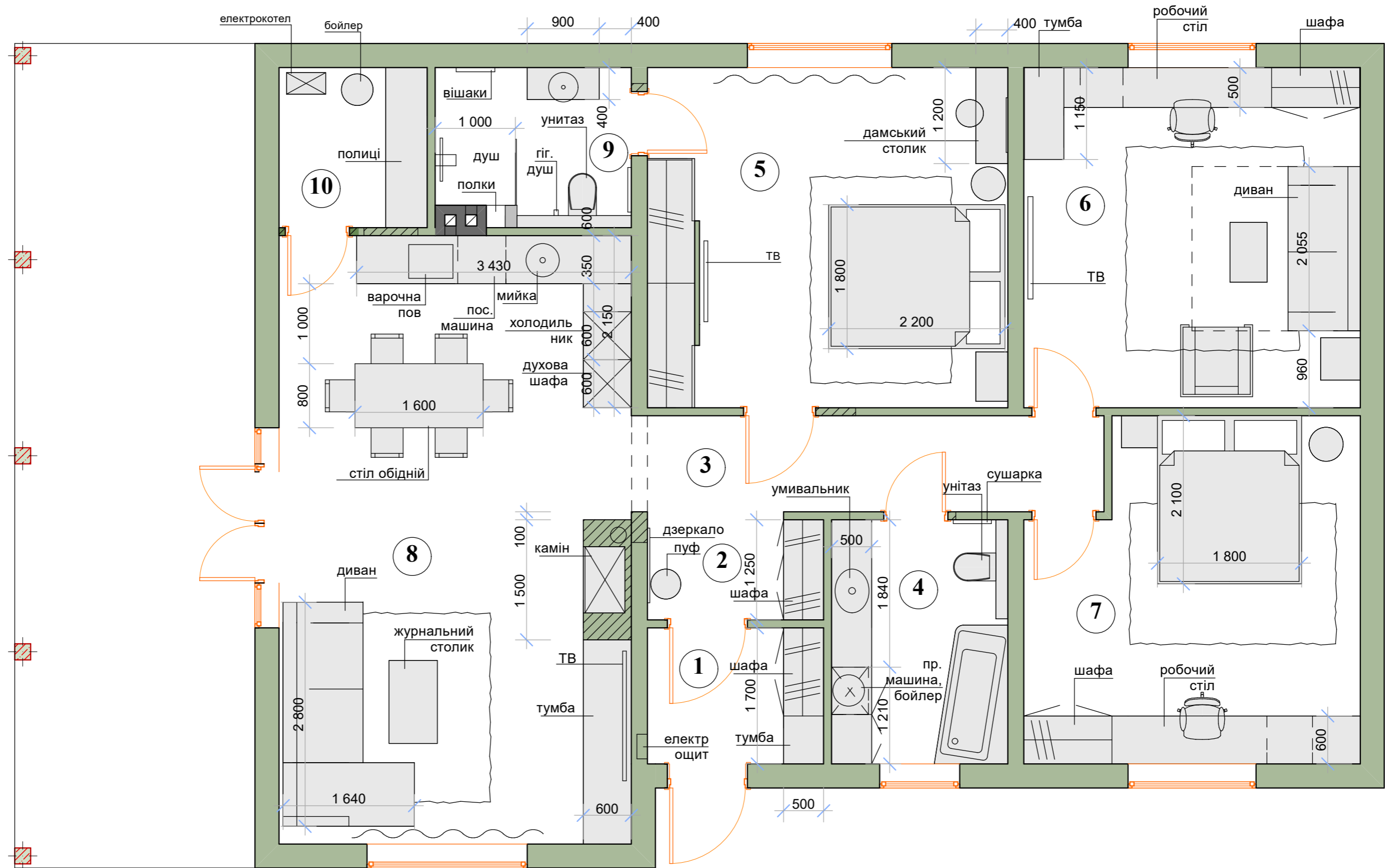

№ поз.	Назва	Площа м <sup>2</sup>
1	Тамбур	3,7
2	Передпокій	2,9
3	Коридор	6,8
4	Санвузол	6,7
5	Житлова кімната	19,1
6	Житлова кімната	17,8
7	Житлова кімната	16,8

№ поз.	Назва	Площа м <sup>2</sup>
8	Кухня-вітальня	33,4
9	Санвузол	3,7
10	Теплогенераторна	4,7
<b>РАЗОМ</b>		<b>116,1</b>



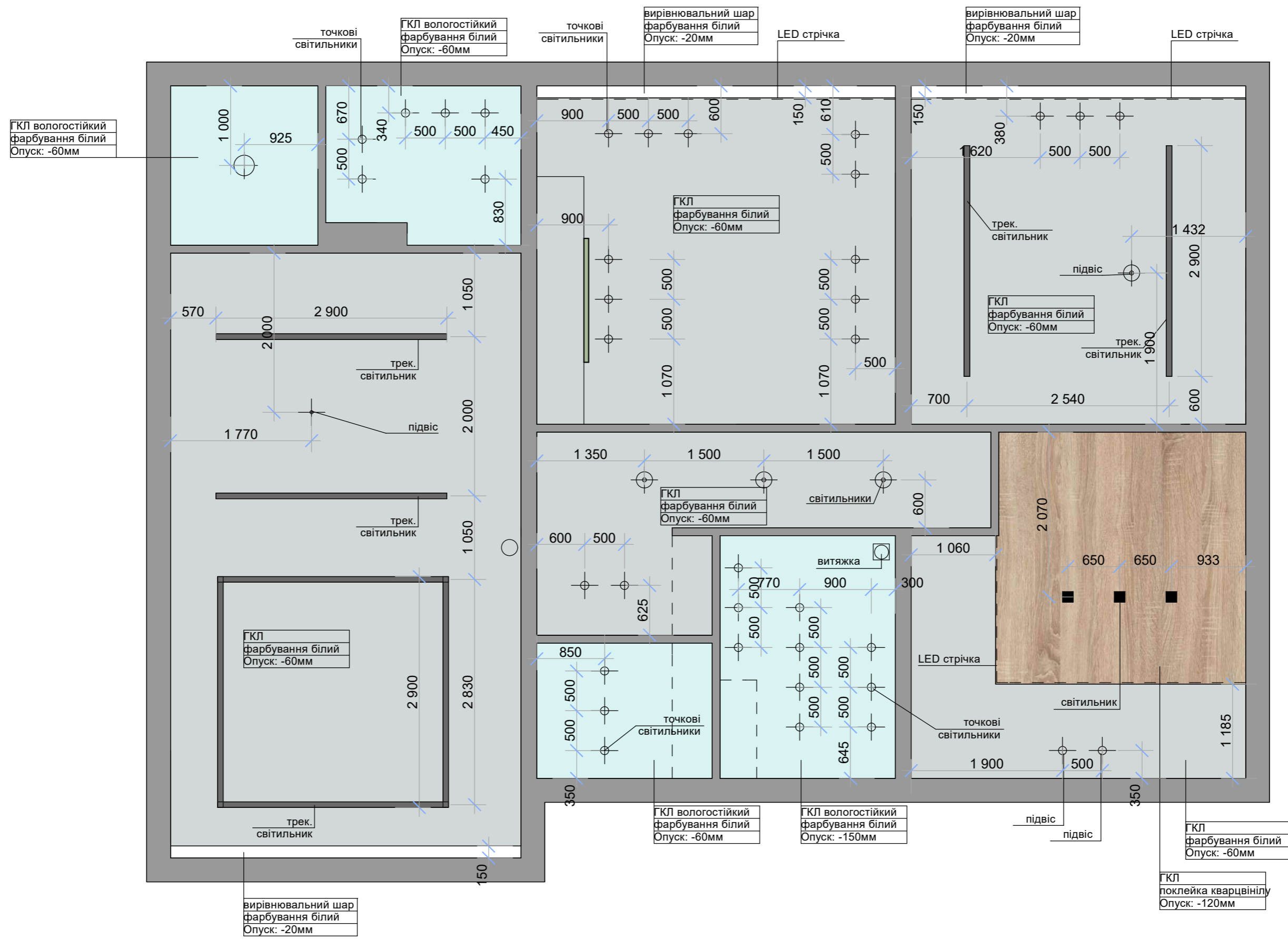

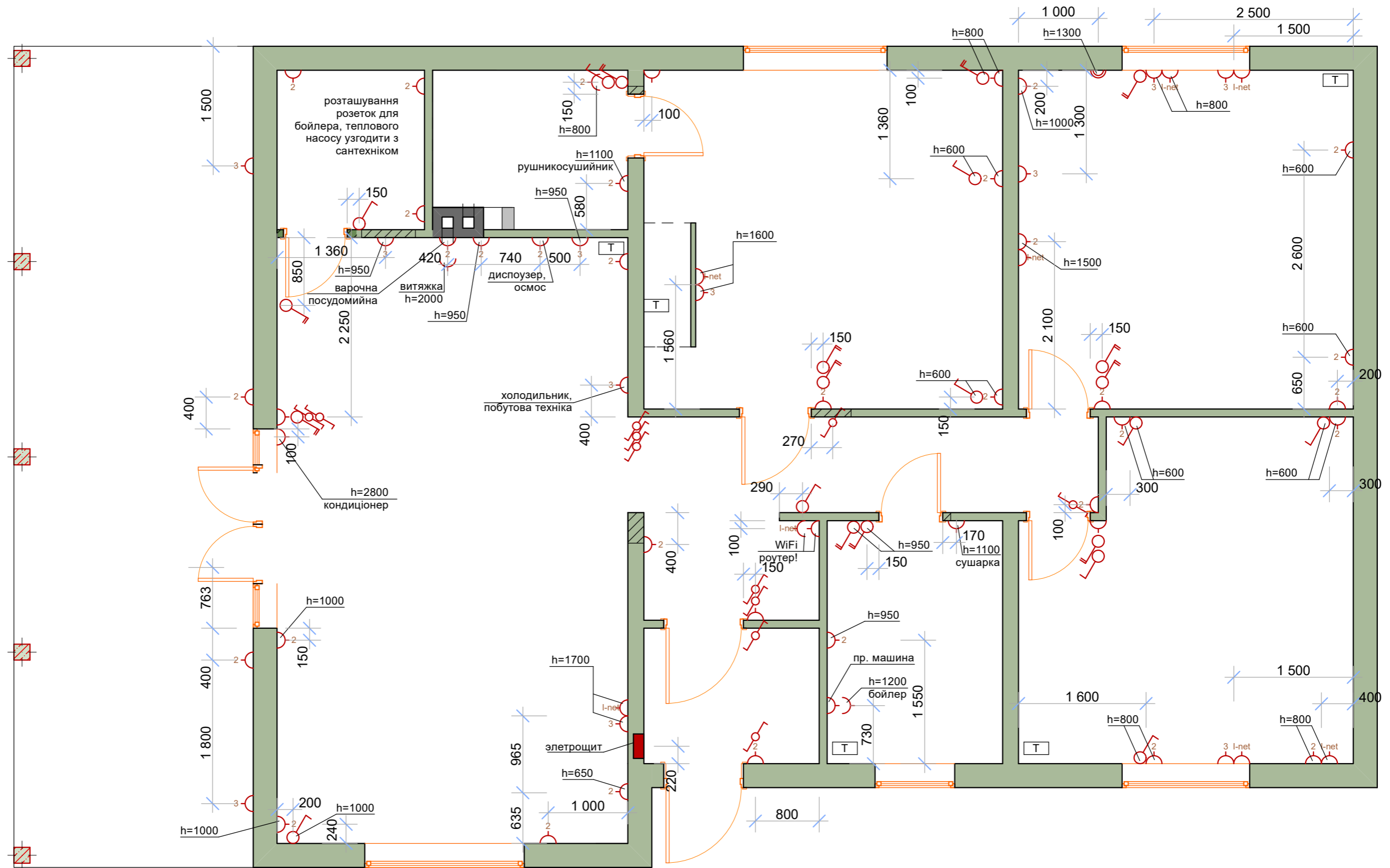

Дизайн інтер'єру будинку у передмісті Києва			<b>3</b>
План розміщення меблів та обладнання			
Випускник		Сандалович А.	Аркушів
Керівник		Солопов В.	Масштаб 1:50



Дизайн інтер'єру будинку у передмісті Києва			4
План стелі			
Випускник		Сандалович А.	Аркушів
Керівник		Солопов В.	Масштаб 1:50



**Умовні позначення:**

-  Вимикач 1 клавiша (h=800 базова)
-  Вимикач 2 клавiші (h=800 базова)
-  Розетка, блок розеток з вказанням кількості (h=300 базова)
-  ТВ-розетка
-  Інтернет розетка
-  Реверсивний (прохідний) вимикач

 Можливе місце розміщення трансформаторів

\* передбачити можливість додаткового улаштування гіпсокартонових полиць з підсвіткою навколо телевізора (вивести ел. проводку)

Дизайн інтер'єру будинку у передмісті Києва			<b>5</b>
План розеток та вимикачів			
Випускник		Сандалович А.	Аркушів
Керівник		Солопов В.	Масштаб 1:50

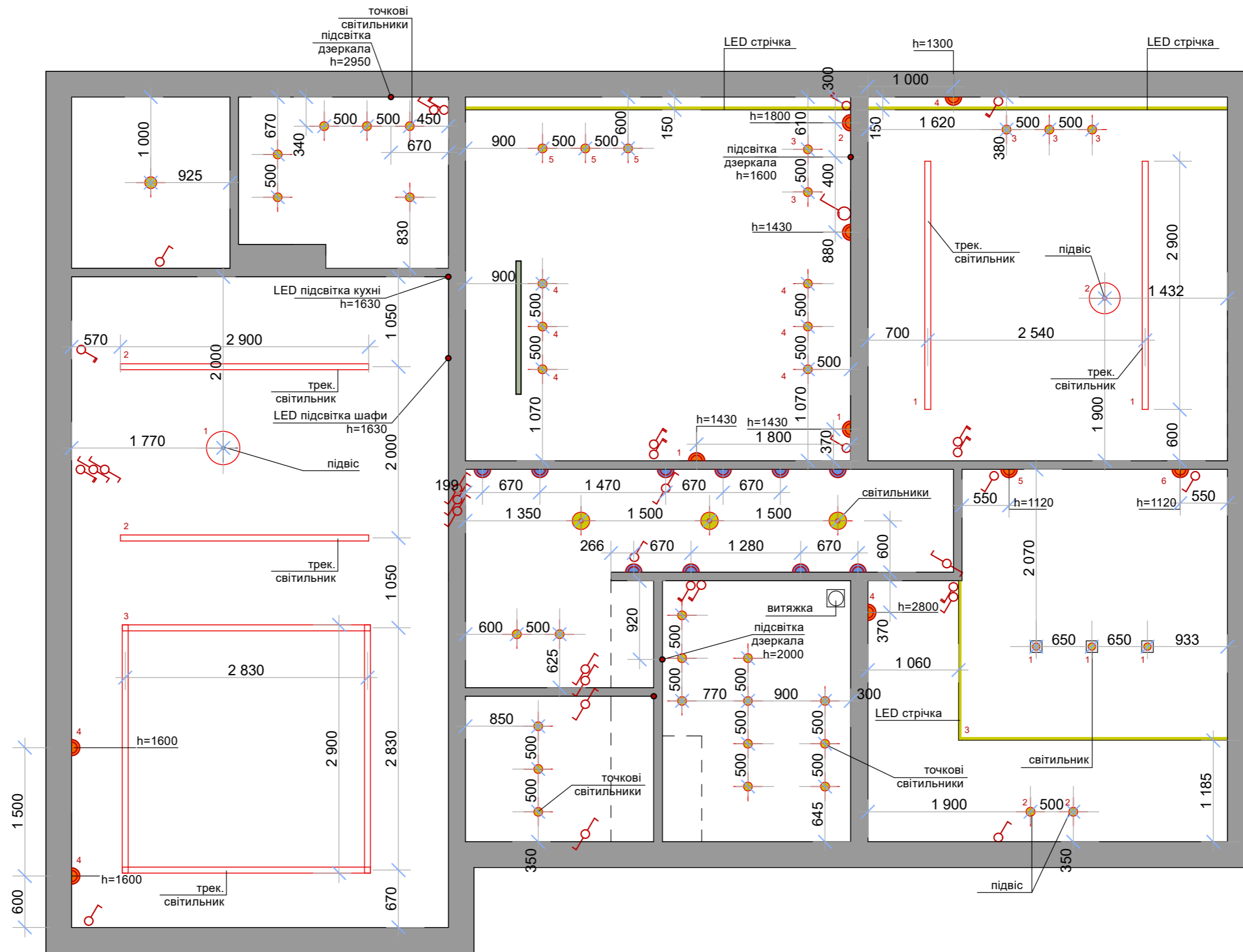

**Умовні позначення:**

	- бра
	- нічник (вмикається датчиком руху)
	- точкові світильники
	- LED стрічка
	- групи увімкнення
	- точка виводу освітлення
	- вимикачі
	- прохідні вимикачі

Дизайн інтер'єру будинку у передмісті Києва			6
План освітлення			
Випускник		Сандалович А.	Аркушів
Керівник		Солопов В.	Масштаб 1:50

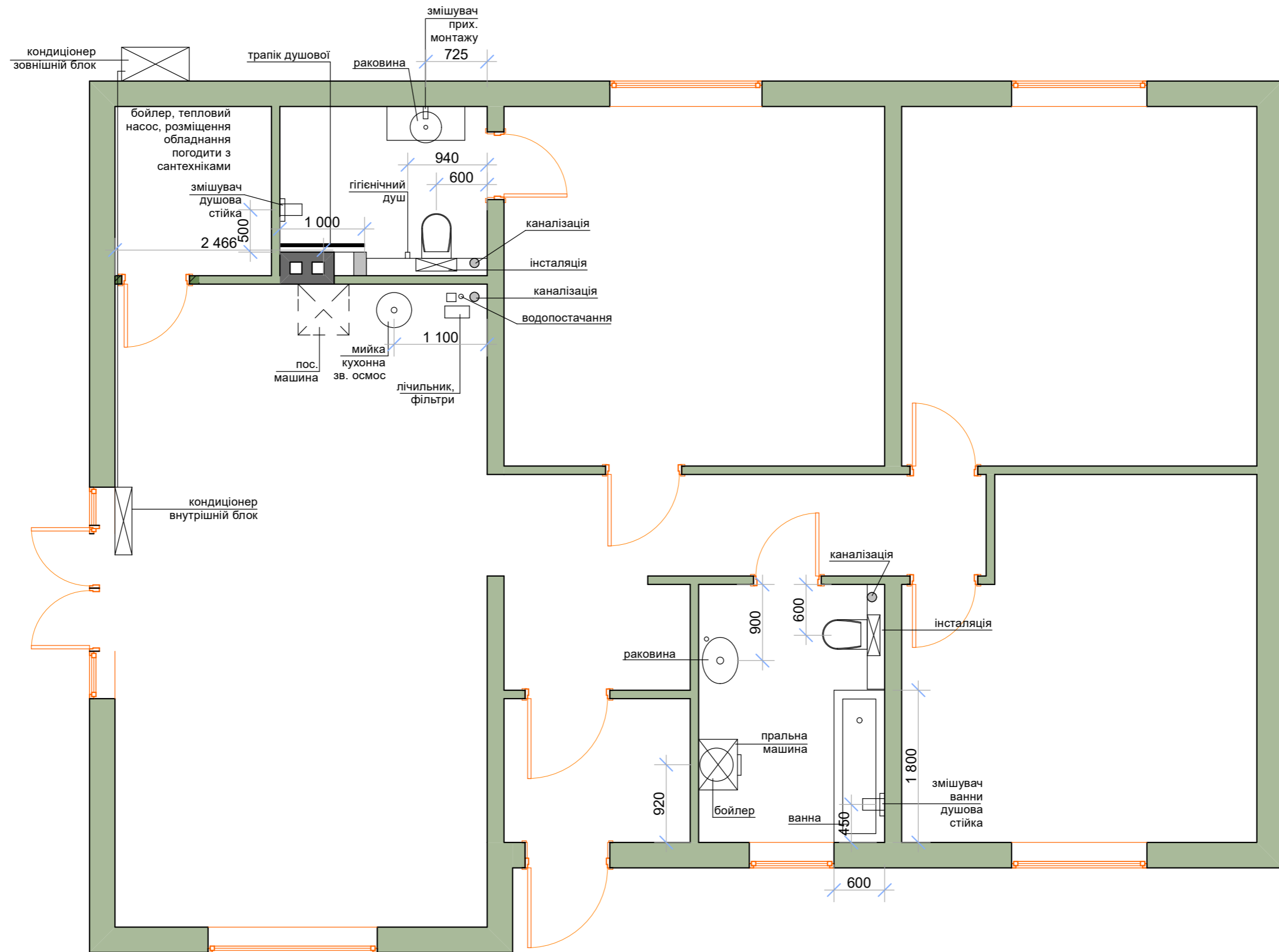

Дизайн інтер'єру будинку у передмісті Києва			7
План прив'язки точок інженерних мереж			
Випускник		Сандалович А.	Аркушів
Керівник		Солопов В.	Масштаб 1:50

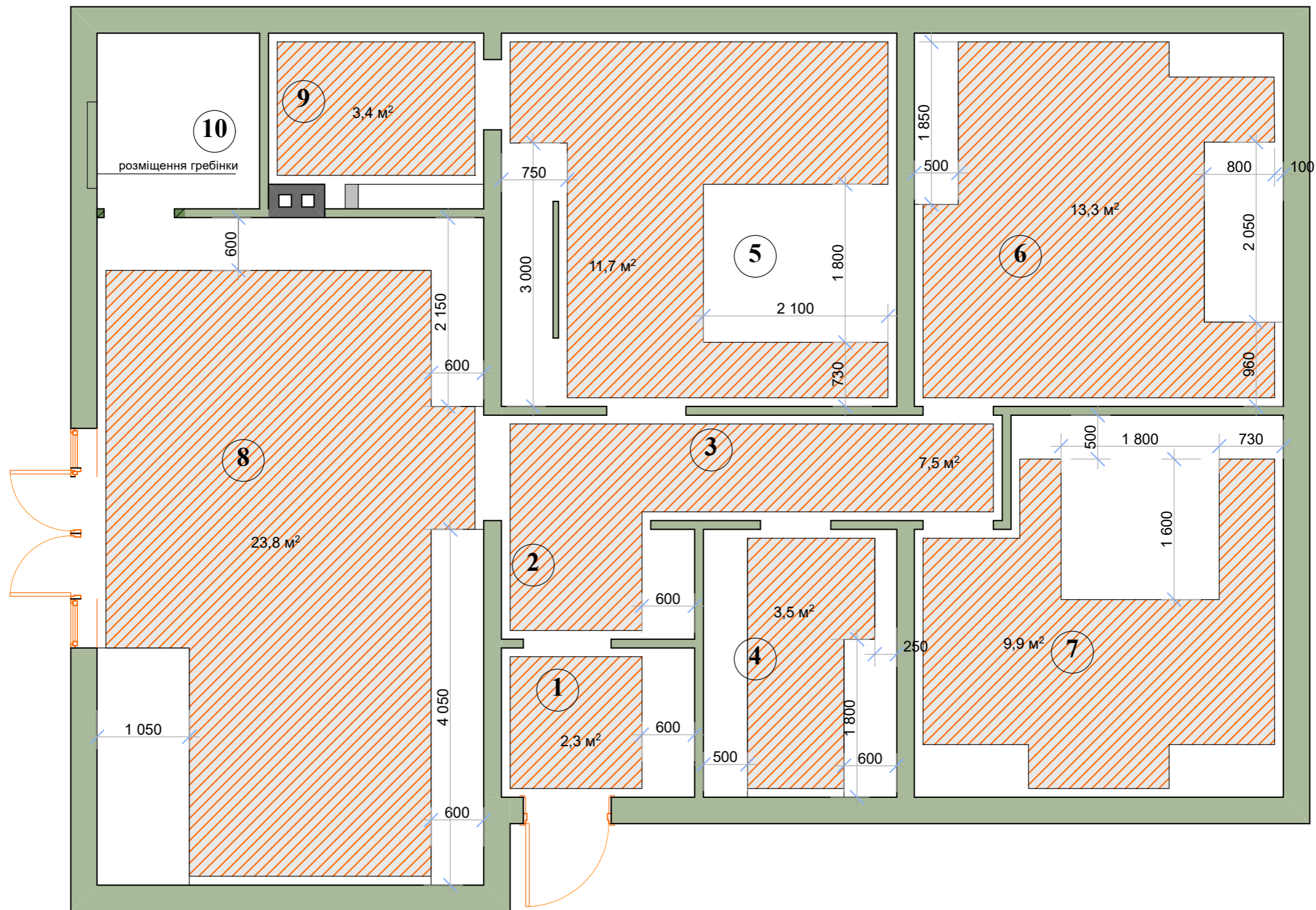

№ поз.	Назва	Площа м <sup>2</sup>
1	Тамбур	3,7
2	Передпокій	2,9
3	Коридор	6,8
4	Санвузол	6,7
5	Житлова кімната	19,1
6	Житлова кімната	17,8
7	Житлова кімната	16,8

№ поз.	Назва	Площа м <sup>2</sup>
8	Кухня-вітальня	33,4
9	Санвузол	3,7
10	Теплогенераторна	4,7
	<b>РАЗОМ</b>	<b>116,1</b>

Дизайн інтер'єру будинку у передмісті Києва			<b>8</b>
План теплої підлоги			
Випускник		Сандалович А.	Аркушів
Керівник		Солопов В.	Масштаб 1:50

6-7

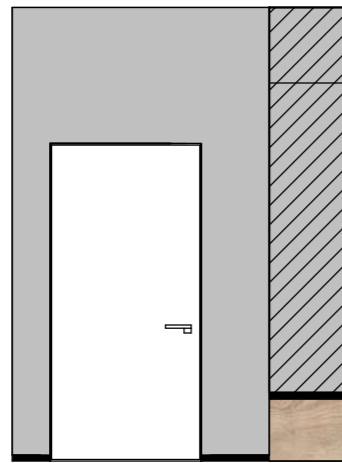

5-6

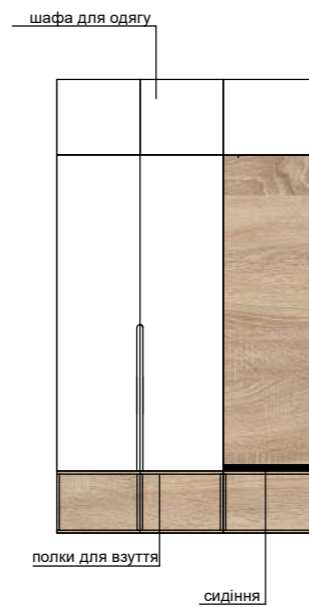

8-5

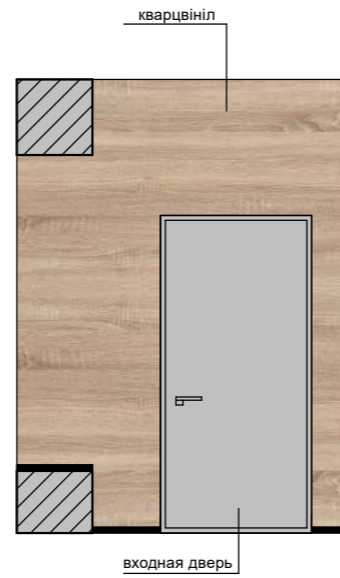

7-8

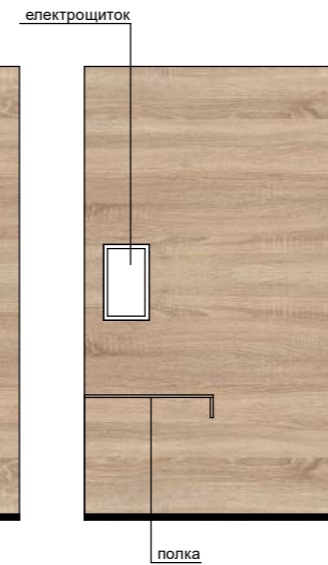

11-12

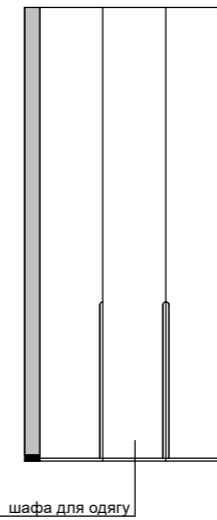

10-11

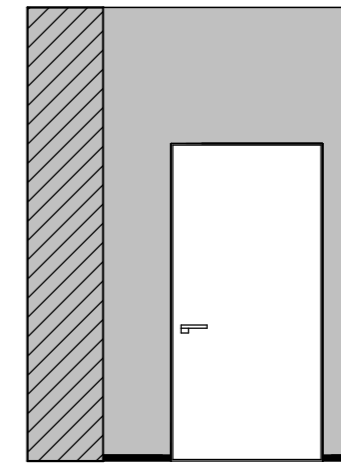

9-10

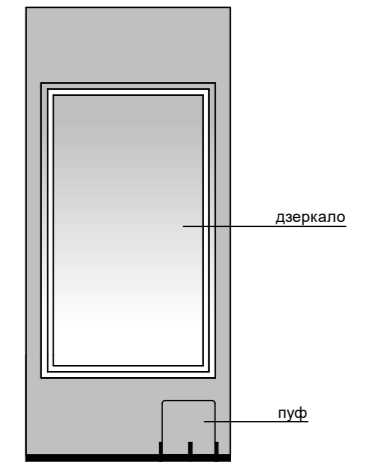

6-7

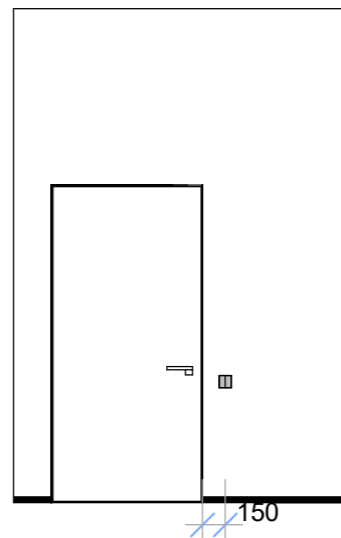

8-5

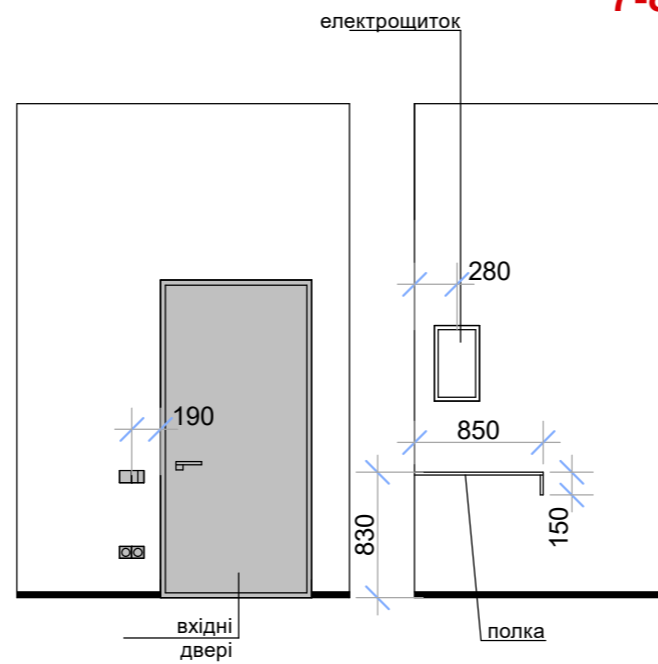

7-8

11-12

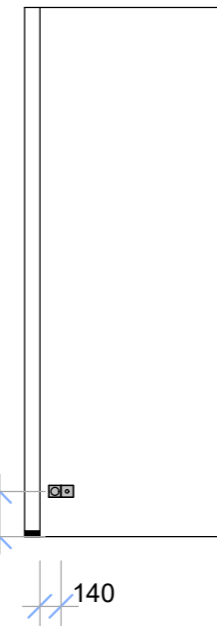

10-11

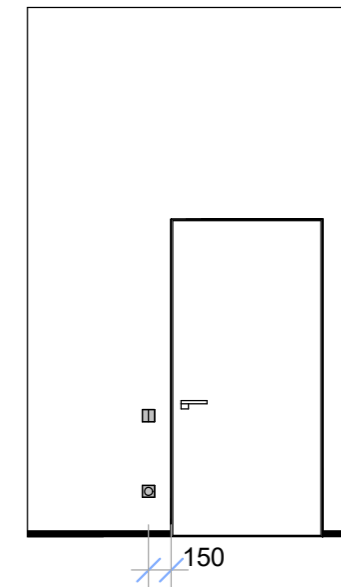

9-10

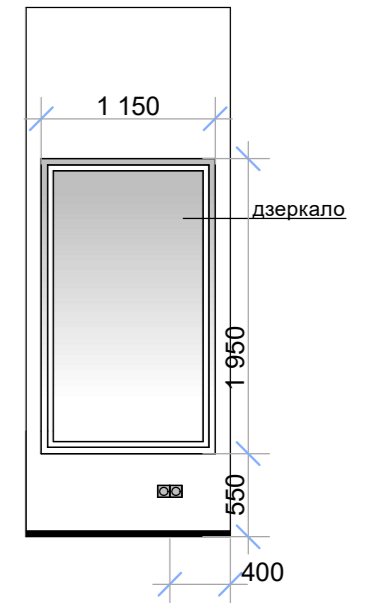

Дизайн інтер'єру будинку у передмісті Києва			9
Розгортки стін тамбура і передпокою			
Випускник		Сандалович А.	Аркушів
Керівник		Солопов В.	Масштаб 1:50

13-14

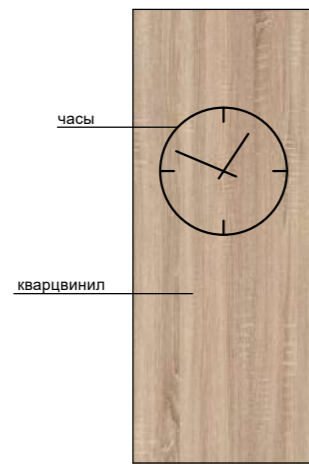

9-13

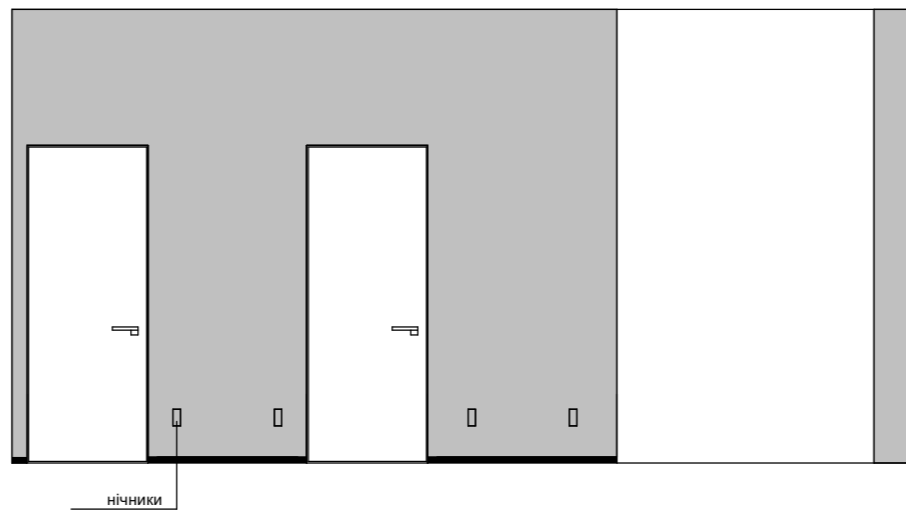

14-15

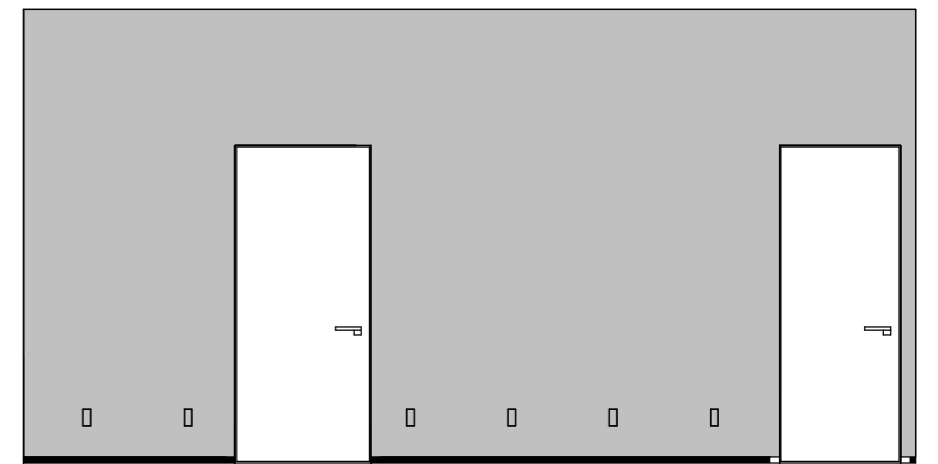

13-14

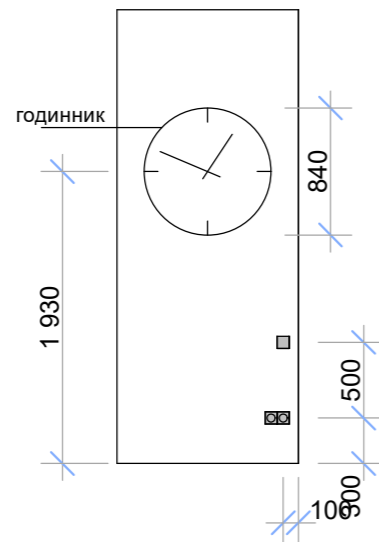

9-13

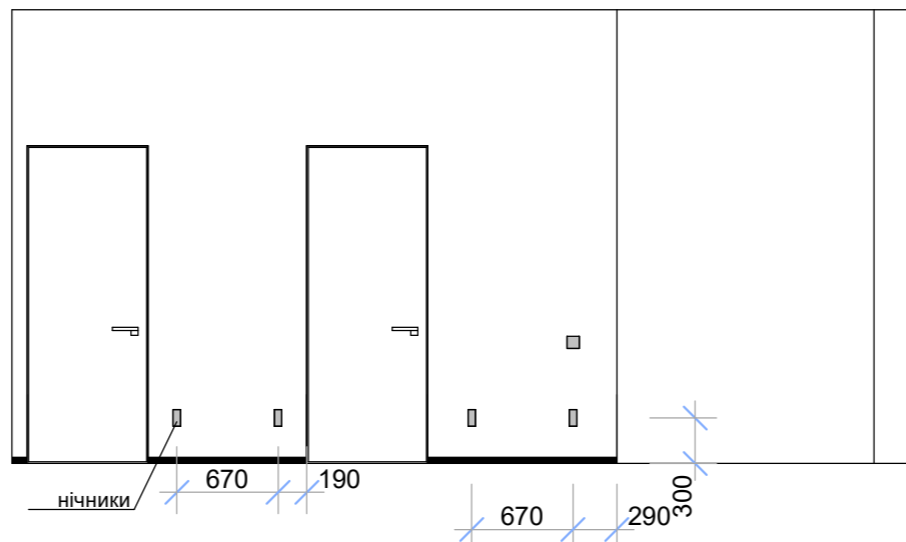

14-15

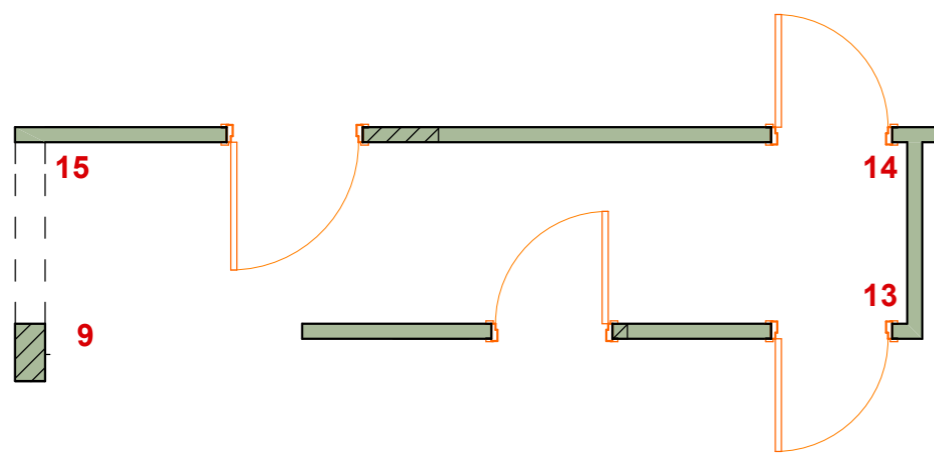
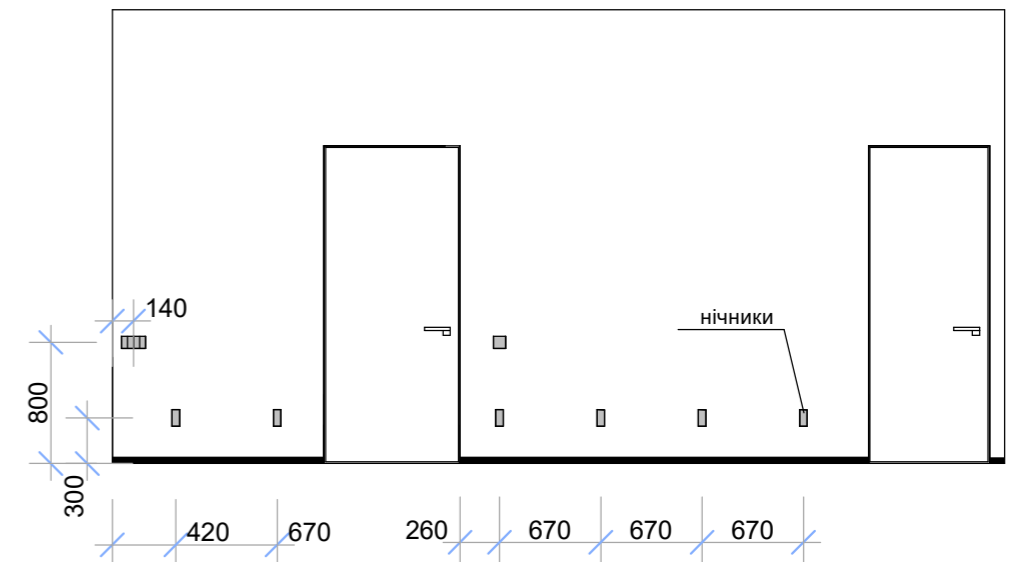

Дизайн інтер'єру будинку у передмісті Києва			10
Розгортки стін коридору			
Випускник		Сандалович А.	Аркушів
Керівник		Солопов В.	Масштаб 1:50

29-30

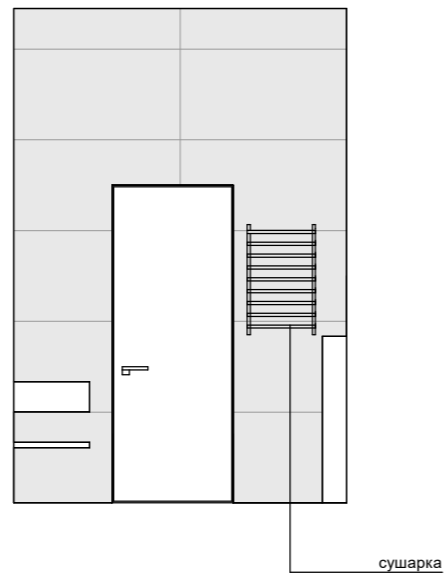

32-29

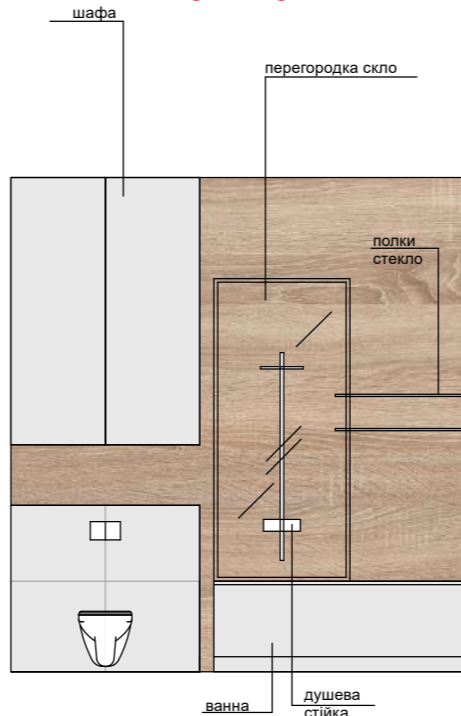

31-32

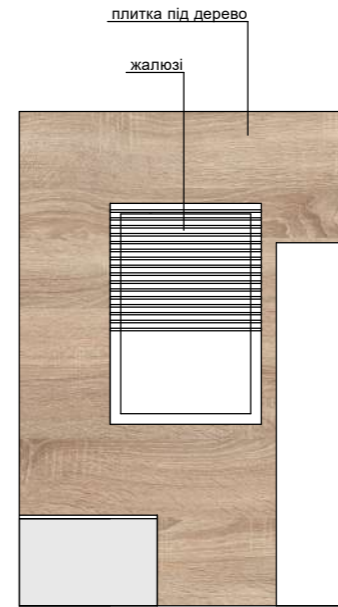

30-31

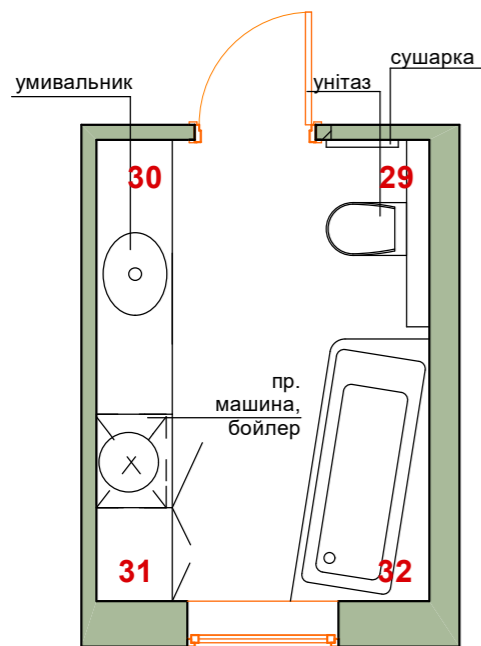
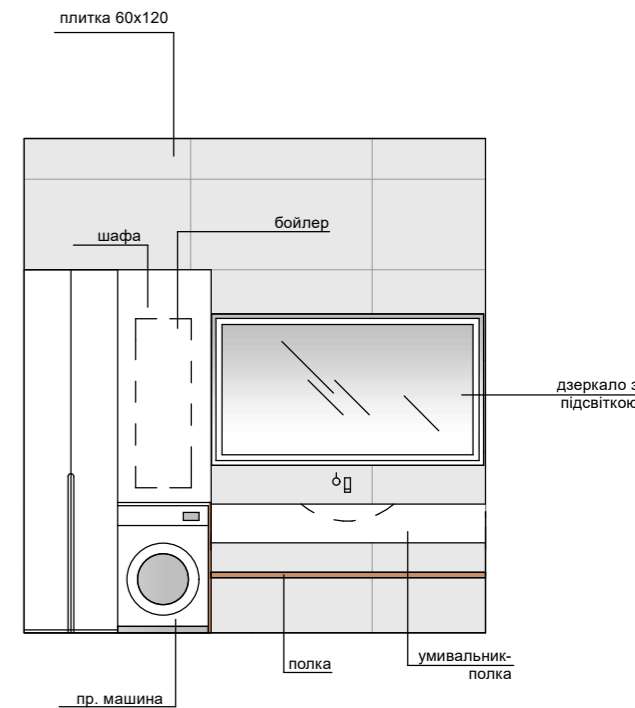

29-30

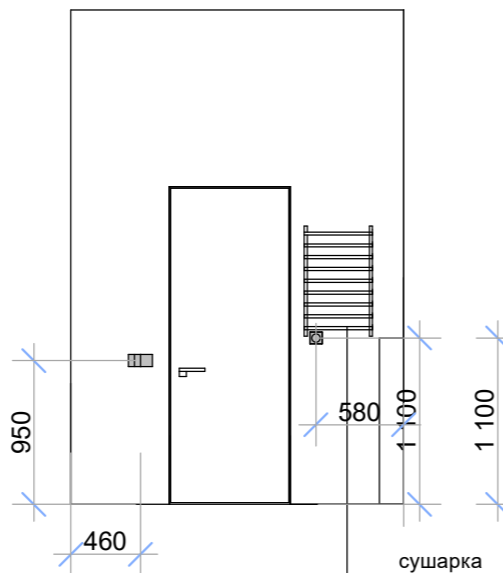

32-29

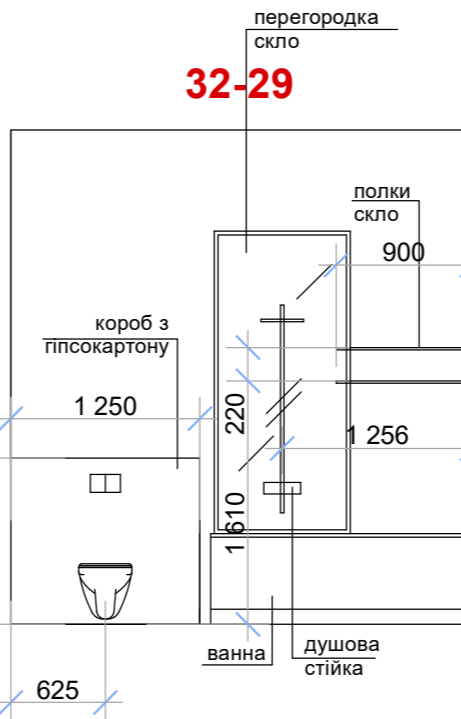

31-32

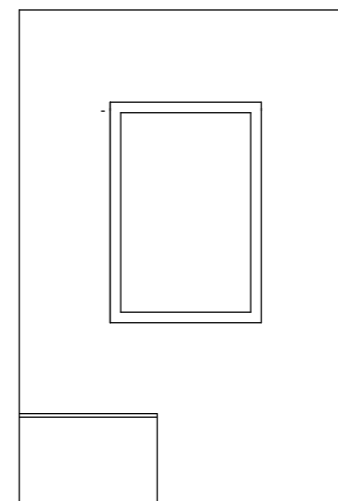

30-31

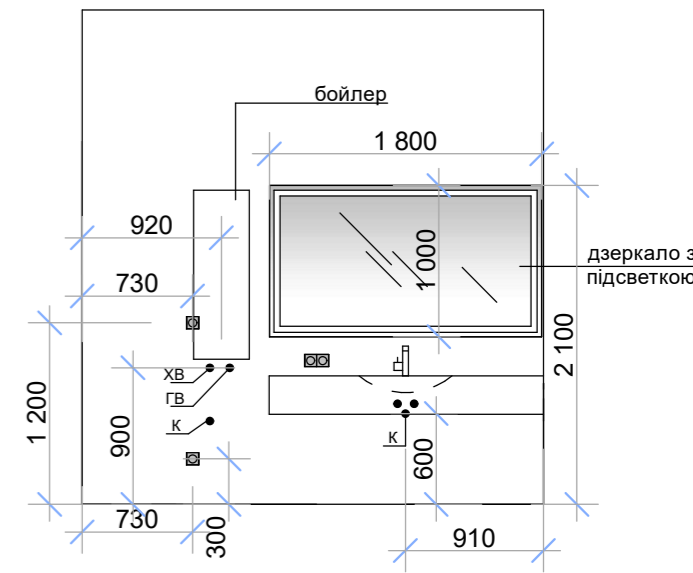

Площа поверхні стін ванної кімнати складає 36 м2

Дизайн інтер'єру будинку у передмісті Києва			11
Розгортки стін загального санвузла			
Випускник		Сандалович А.	Аркушів
Керівник		Солопов В.	Масштаб 1:50

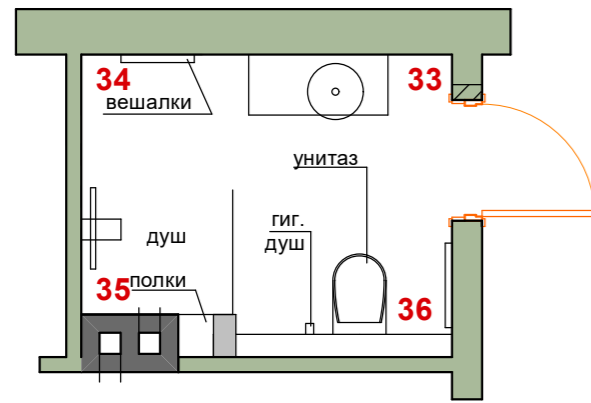

**35-36**

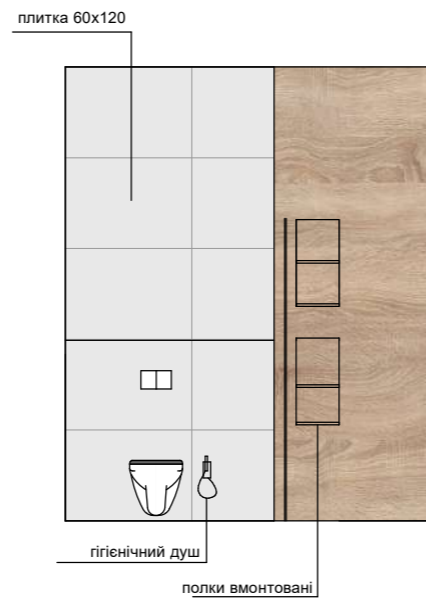

**34-35**

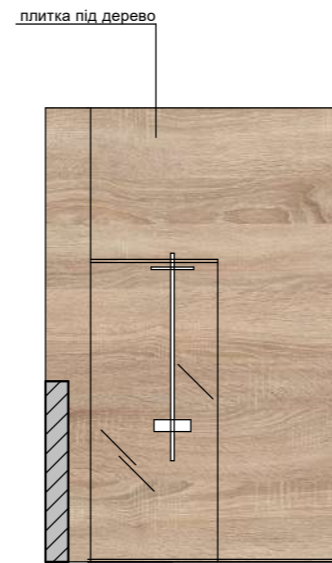

**33-34**

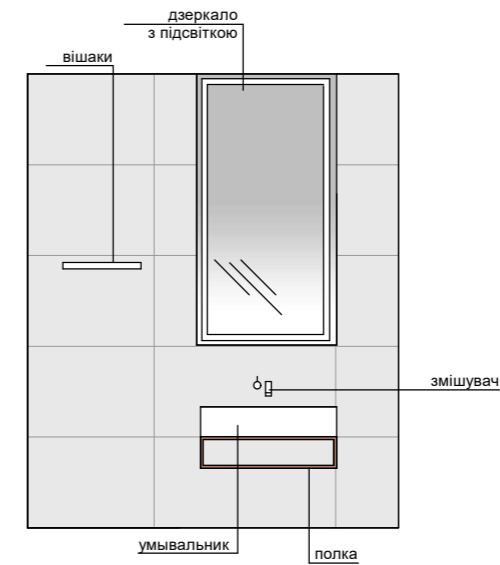

**36-33**

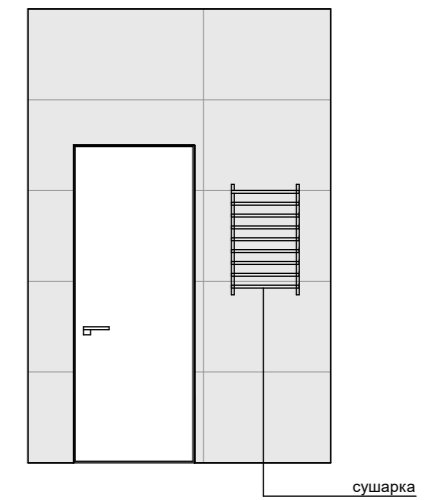

**35-36**

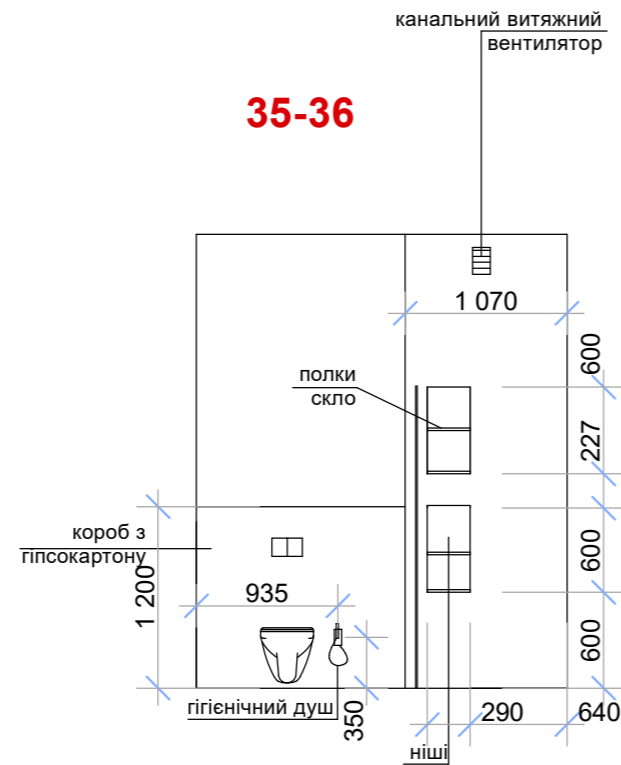

**34-35**

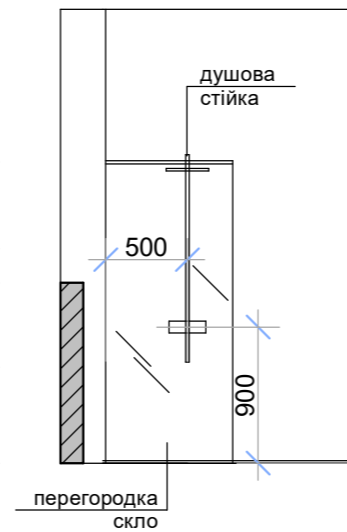

**33-34**

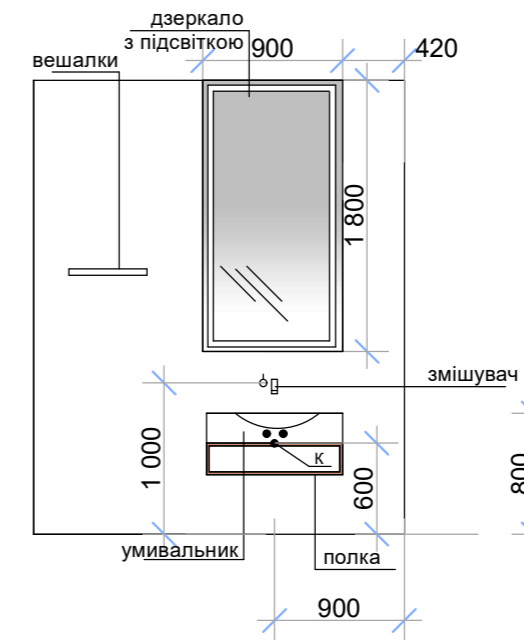

**36-33**

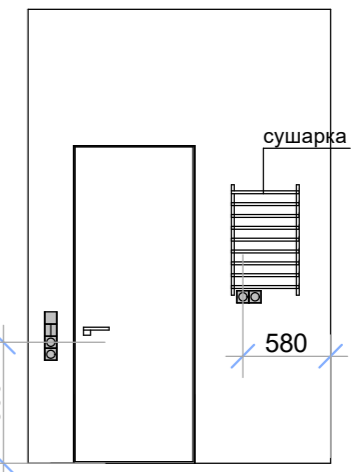

Площа поверхні стін санвузла складає 25 м<sup>2</sup>

Дизайн інтер'єру будинку у передмісті Києва			12
Розгортки стін приватного санвузла			
Випускник		Сандалович А.	Аркушів
Керівник		Солопов В.	Масштаб 1:50

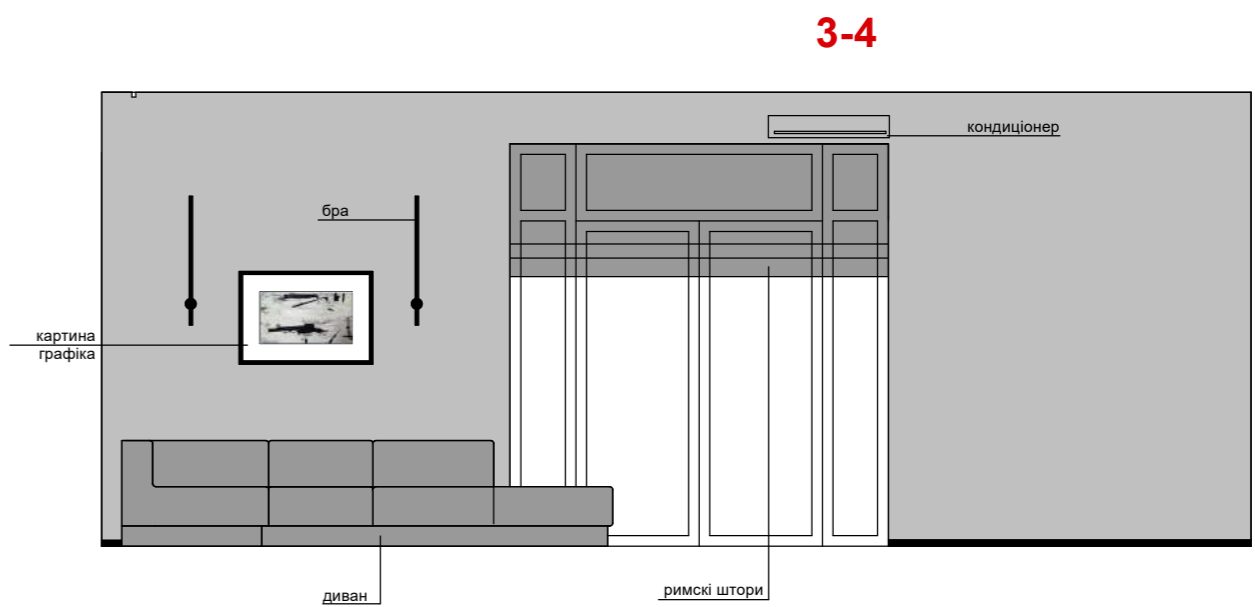
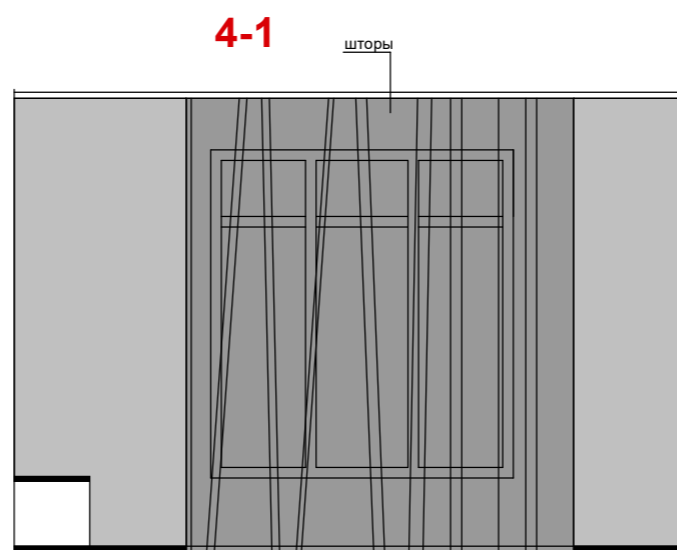
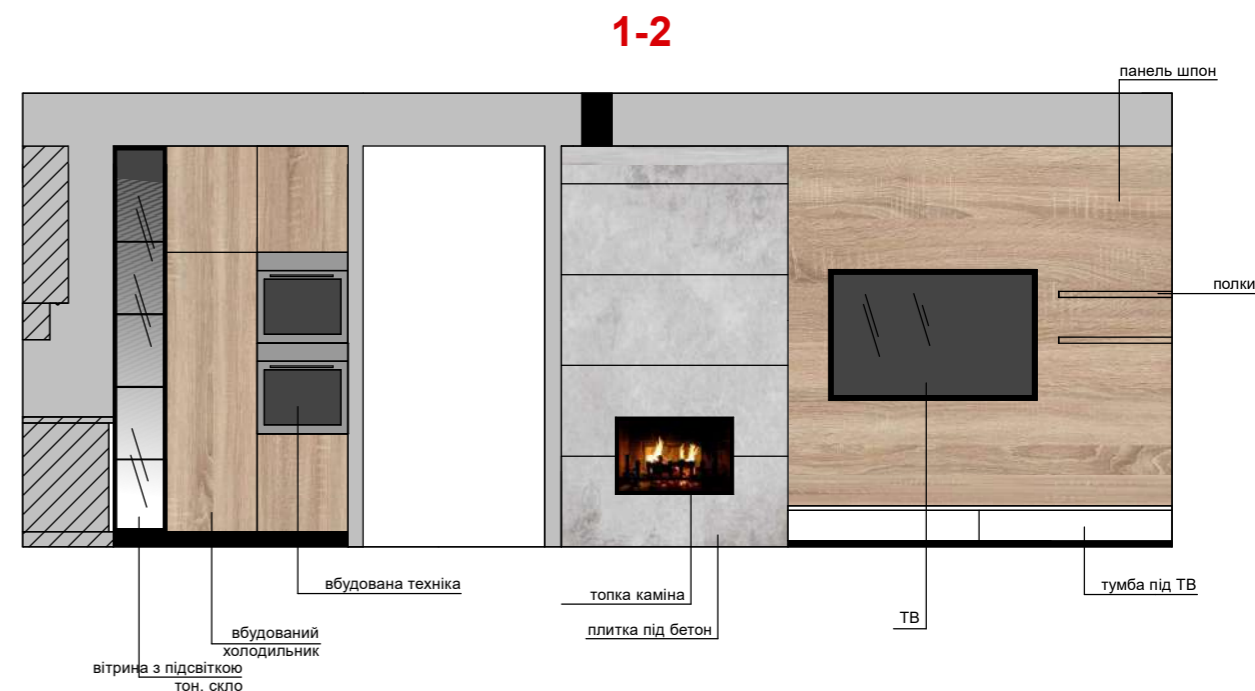
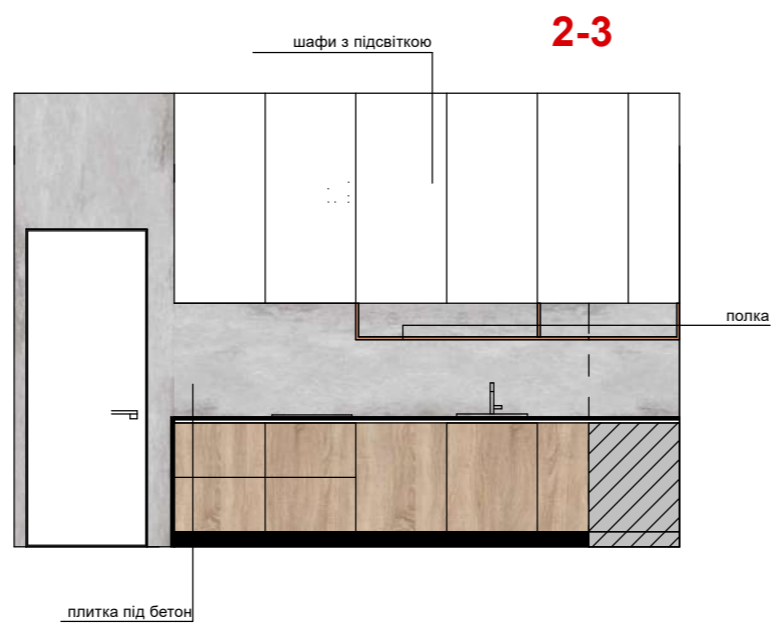
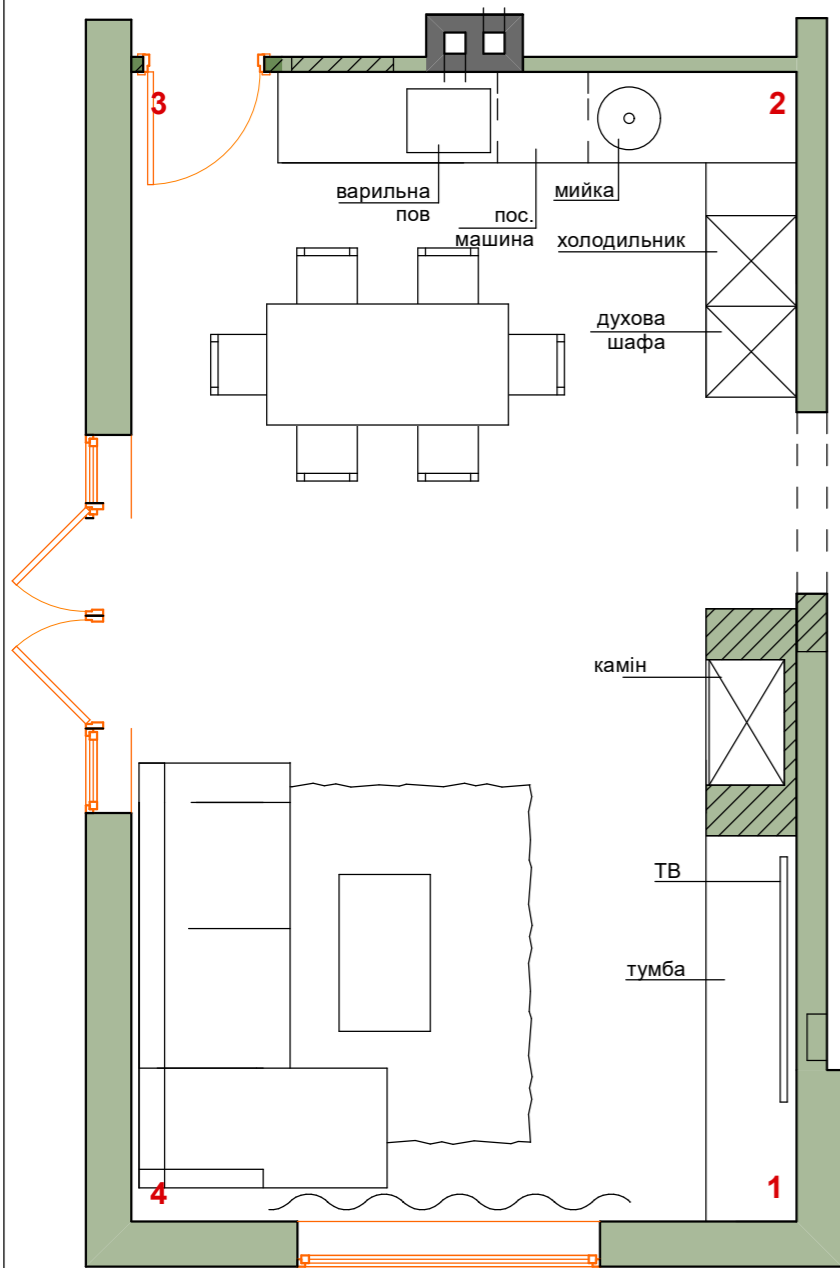

Дизайн інтер'єру будинку у передмісті Києва			13
Розгортки стін кухні вітальні (загальний вигляд)			
Випускник		Сандалович А.	Аркушів
Керівник		Солопов В.	Масштаб 1:50

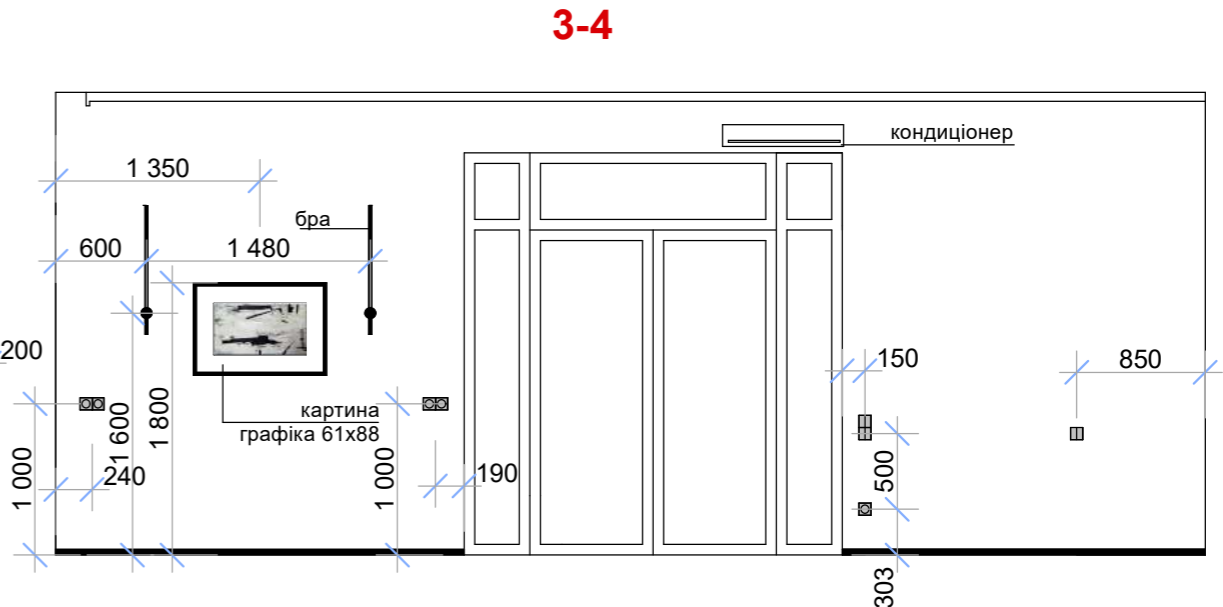
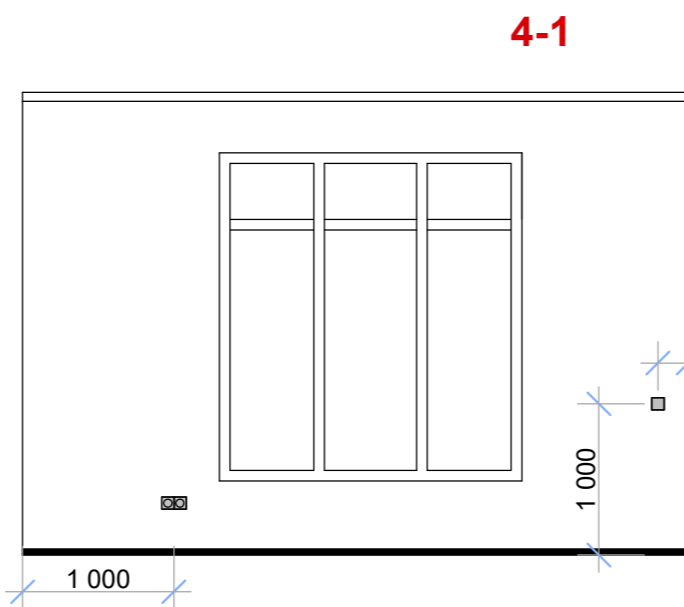
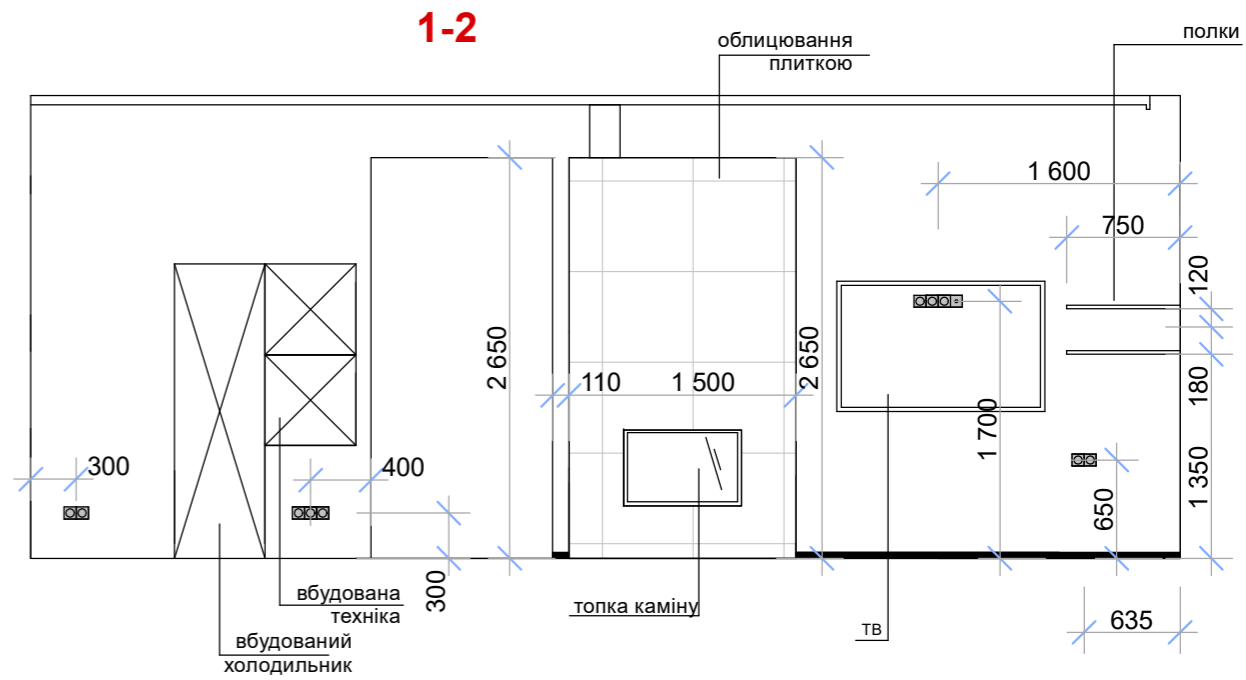
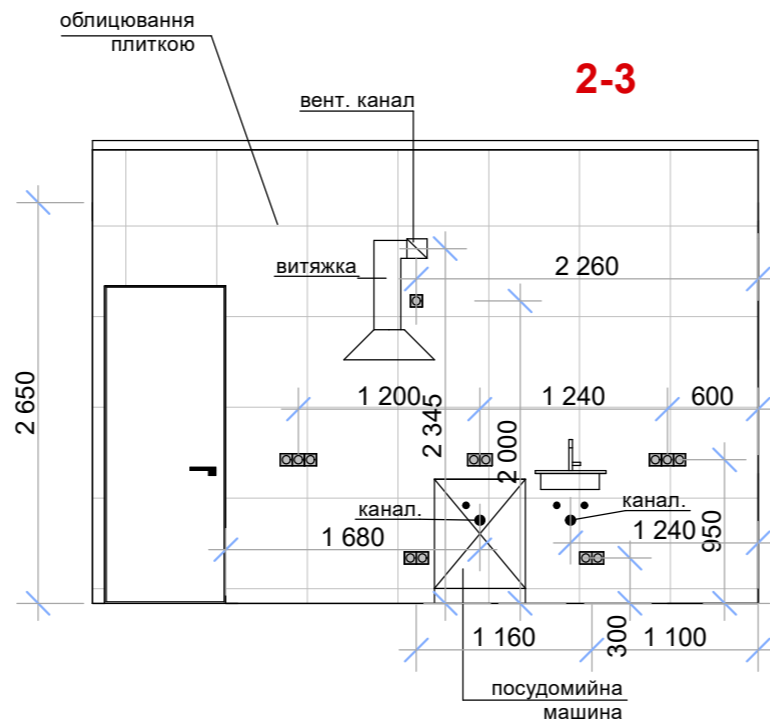
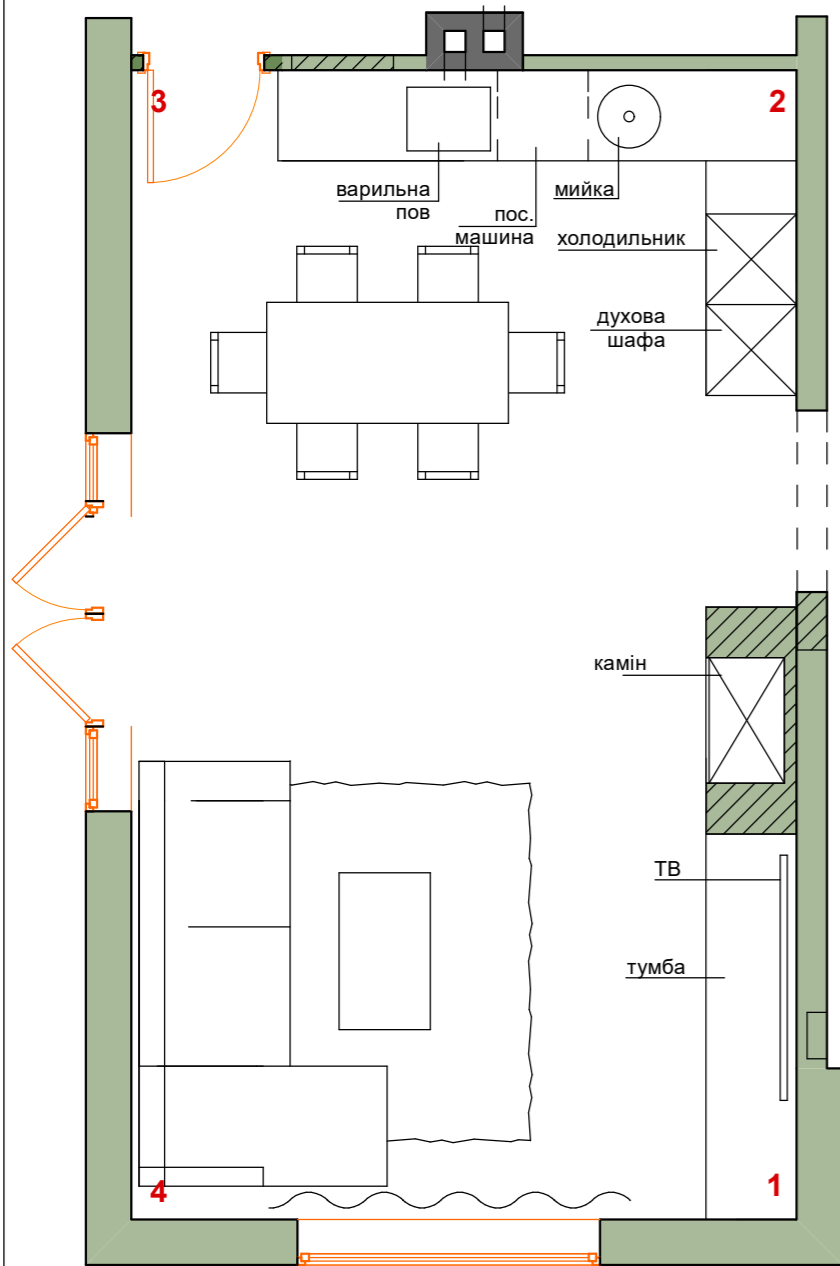

Дизайн інтер'єру будинку у передмісті Києва			14
Розгортки стін кухні вітальні (монтажна схема)			
Випускник		Сандалович А.	Аркушів
Керівник		Солопов В.	Масштаб 1:50

23-20

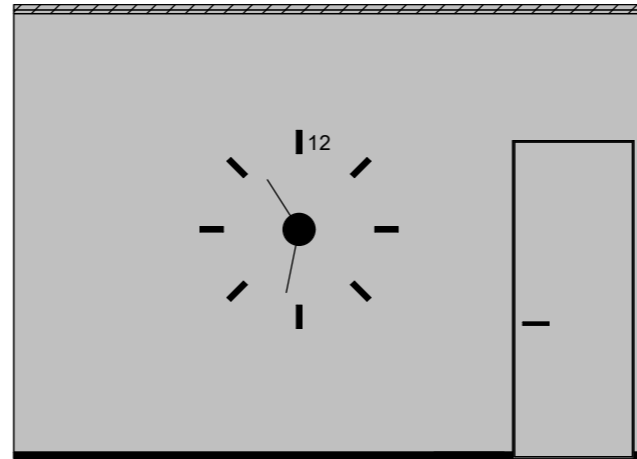

22-23

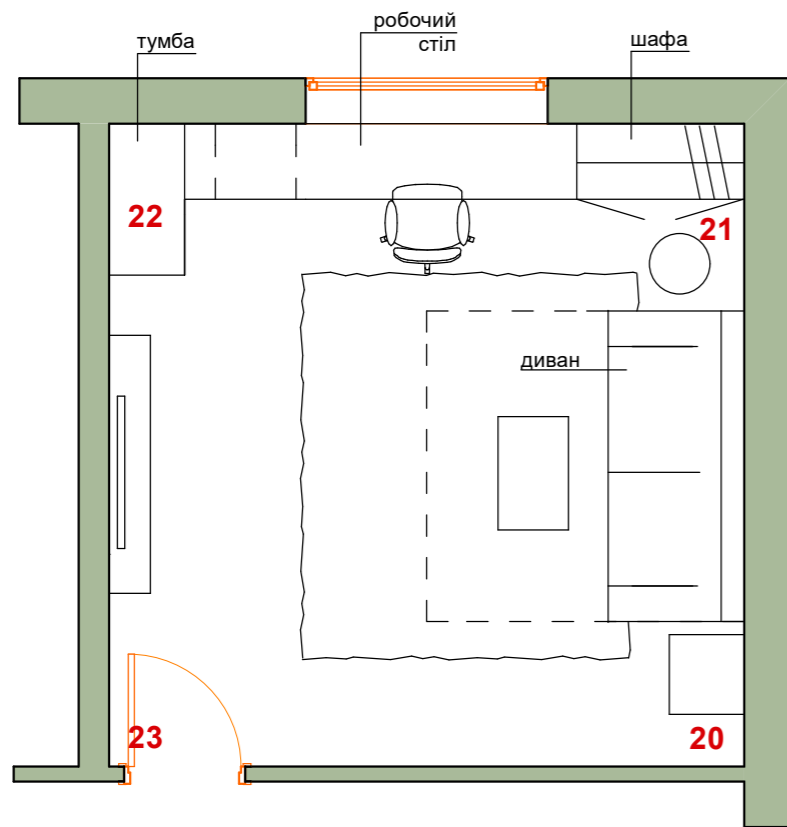
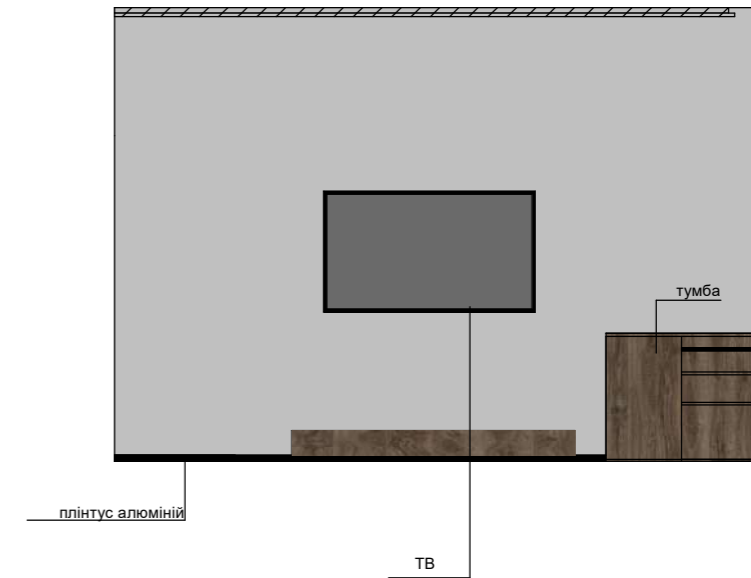

21-22

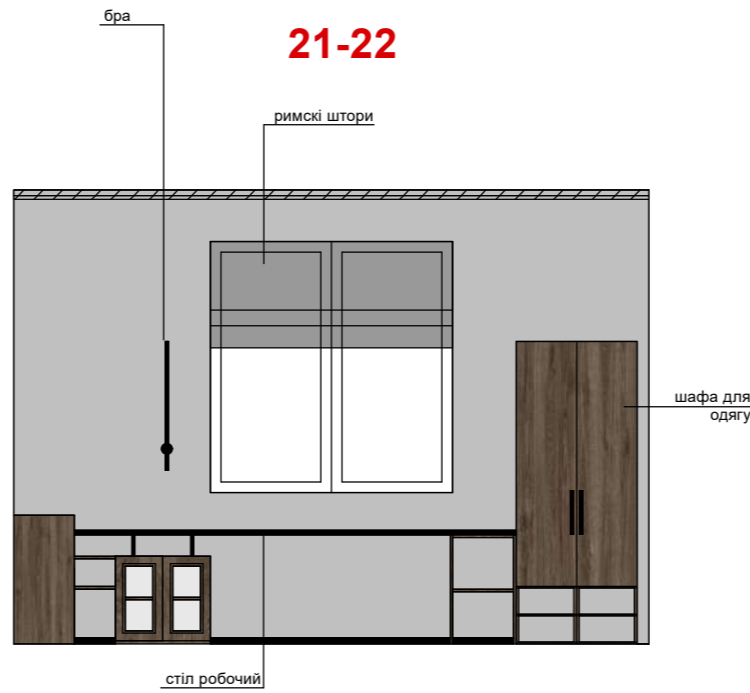

20-21

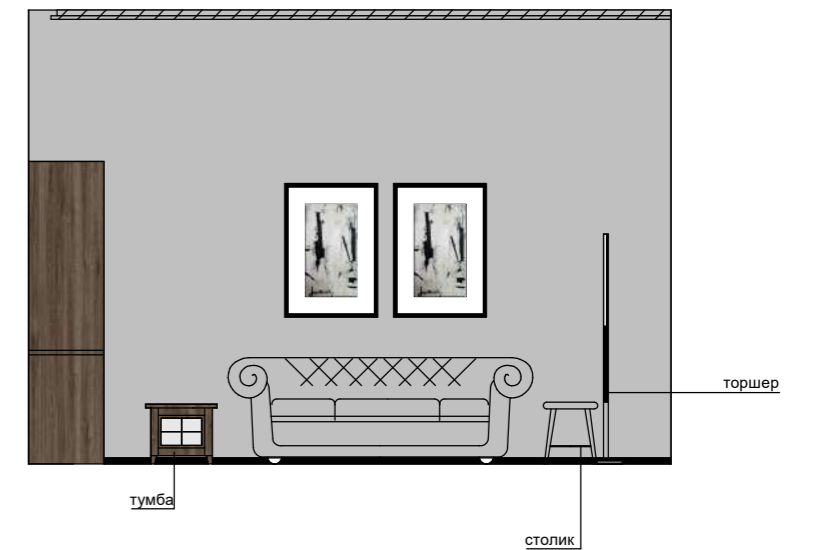

Дизайн інтер'єру будинку у передмісті Києва			15
Розгортки стін кабінету (загальний вигляд)			
Випускник		Сандалович А.	Аркушів
Керівник		Солопов В.	Масштаб 1:50

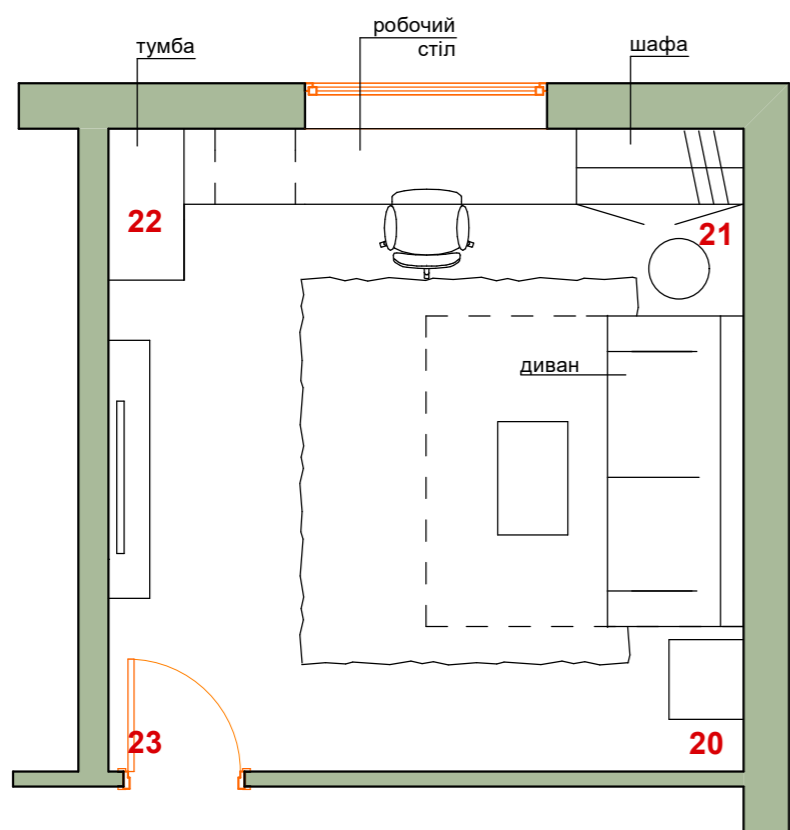

23-20

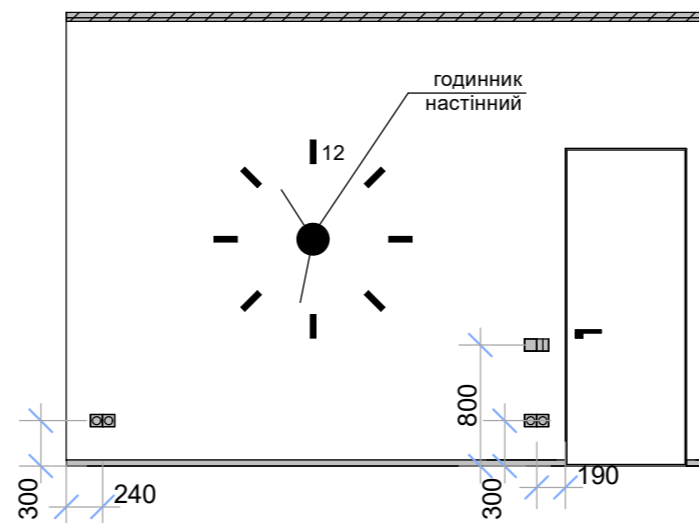

22-23

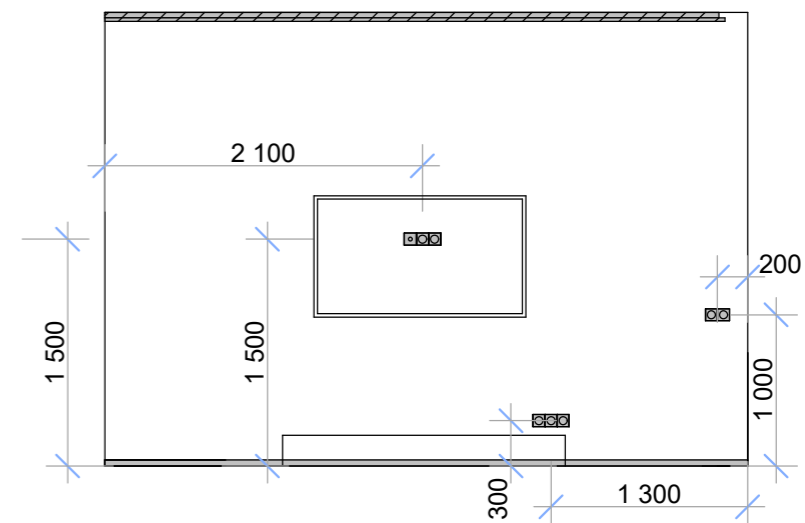

21-22

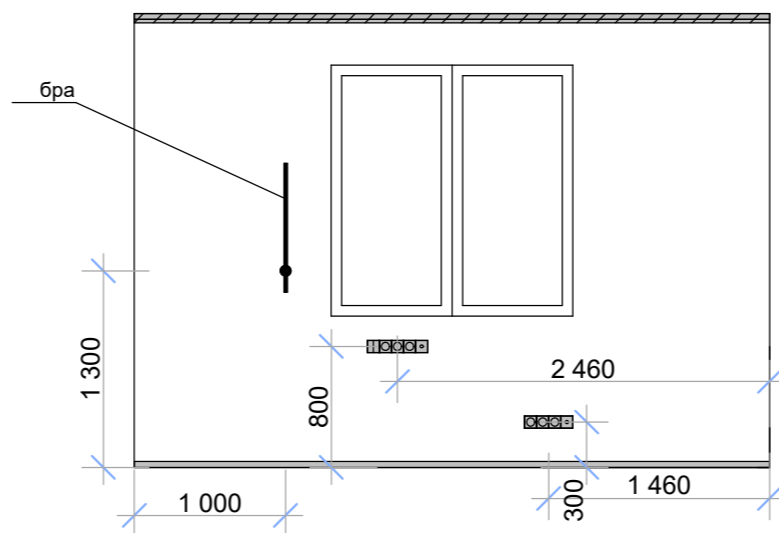

20-21

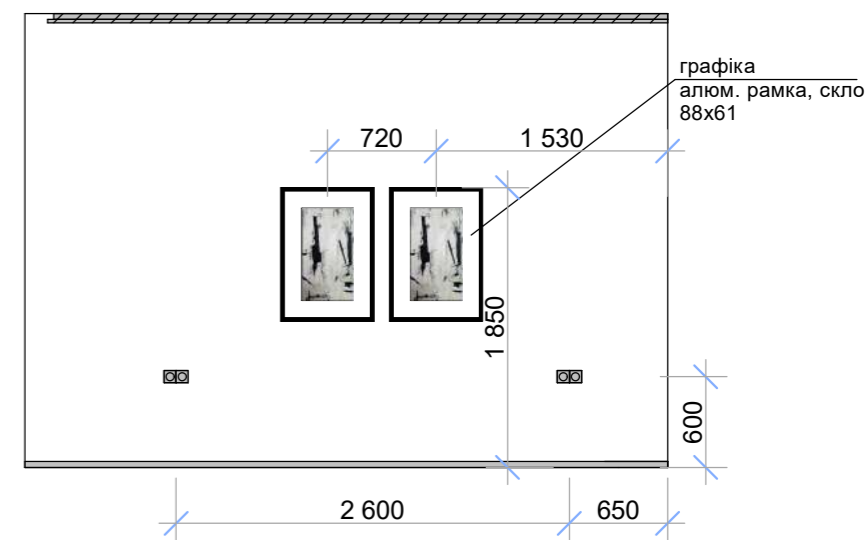

Дизайн інтер'єру будинку у передмісті Києва			16
Розгортки стін кабінету (монтажна схема)			
Випускник		Сандалович А.	Аркушів
Керівник		Солопов В.	Масштаб 1:50

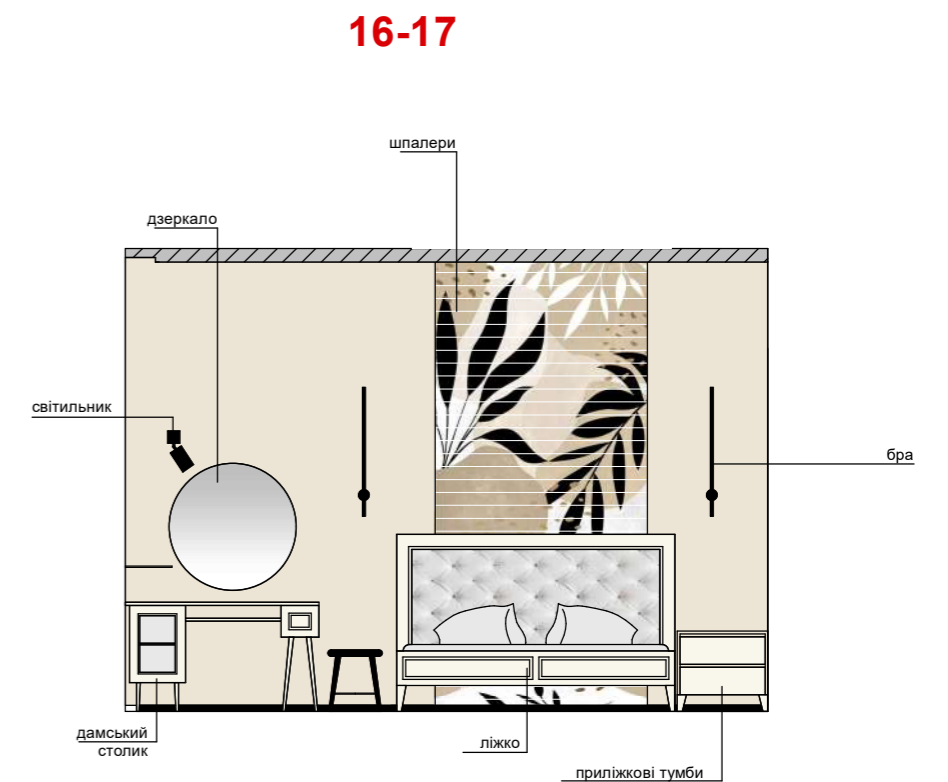
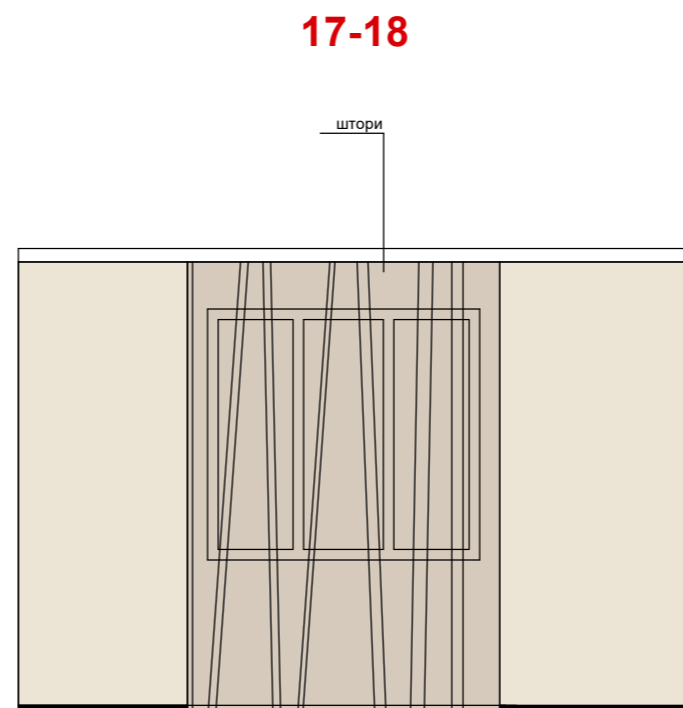
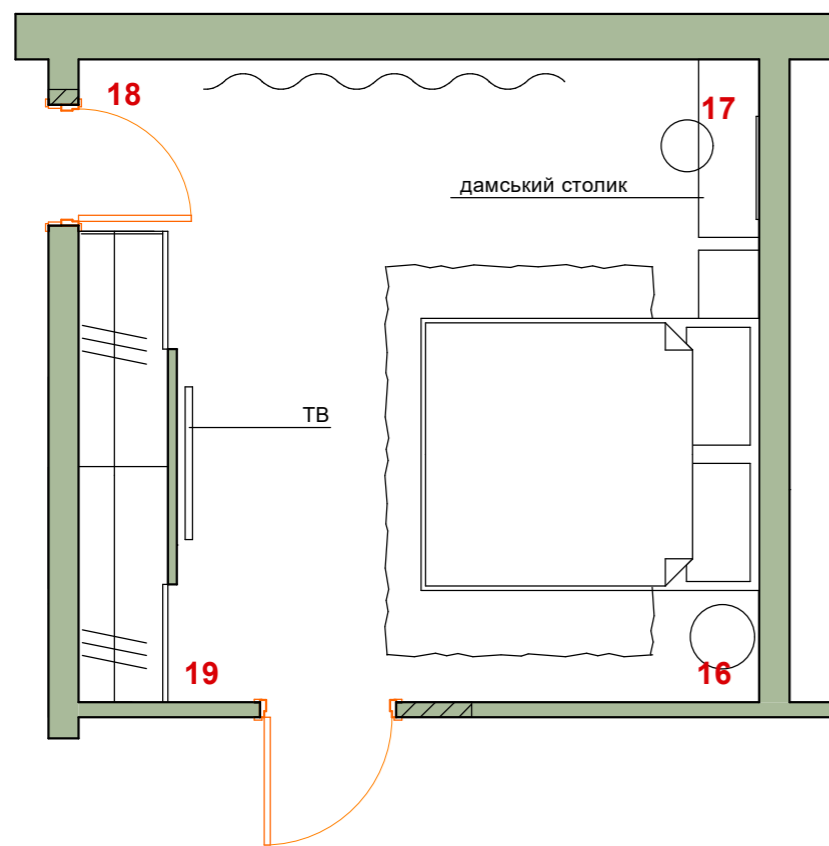
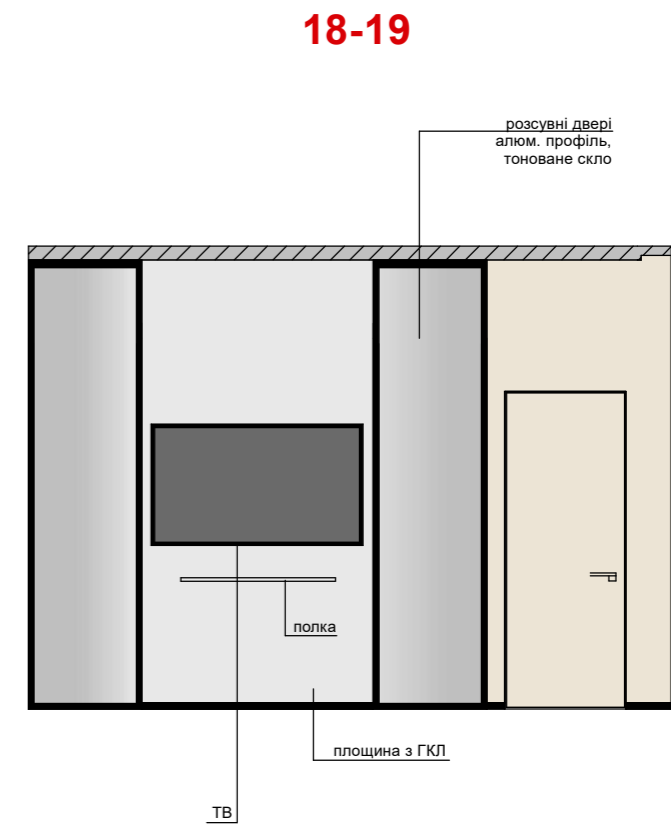
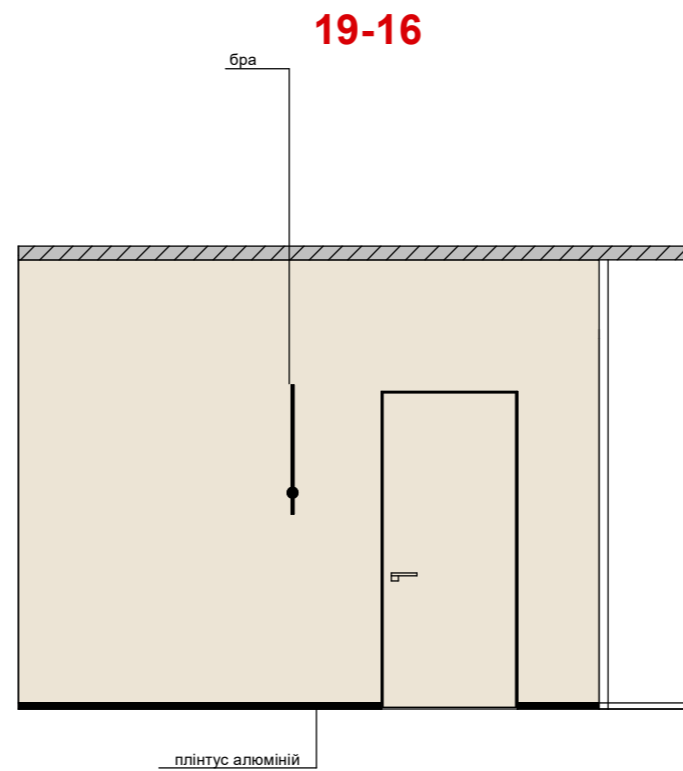

Дизайн інтер'єру будинку у передмісті Києва			17
Розгортки стін спальні (загальний вигляд)			
Випускник		Сандалович А.	Аркушів
Керівник		Солопов В.	Масштаб 1:50

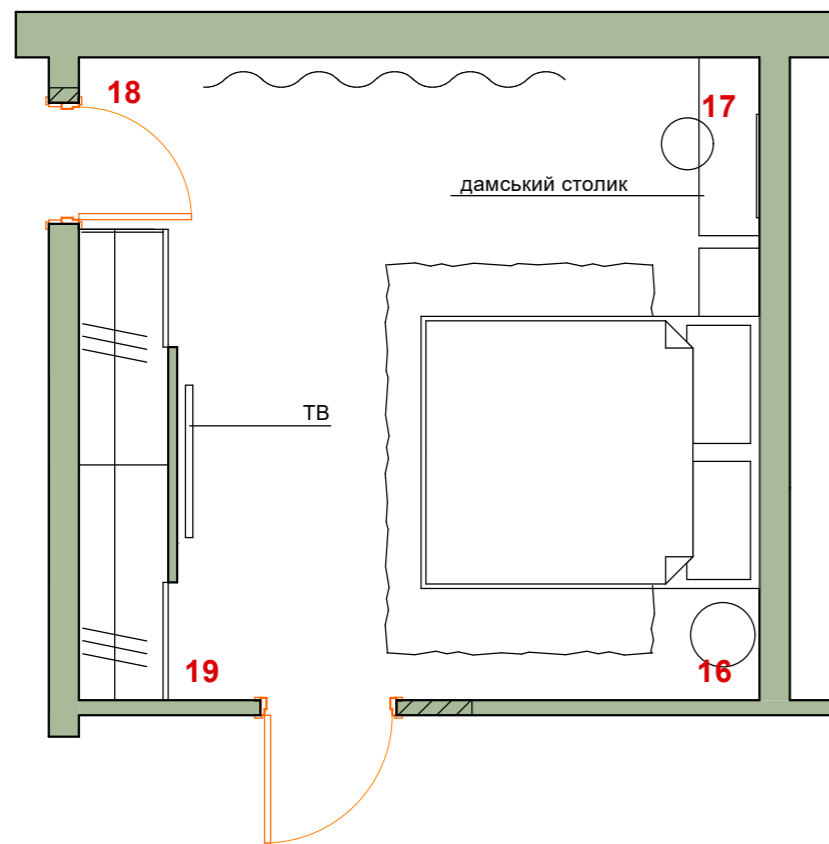

**19-16**

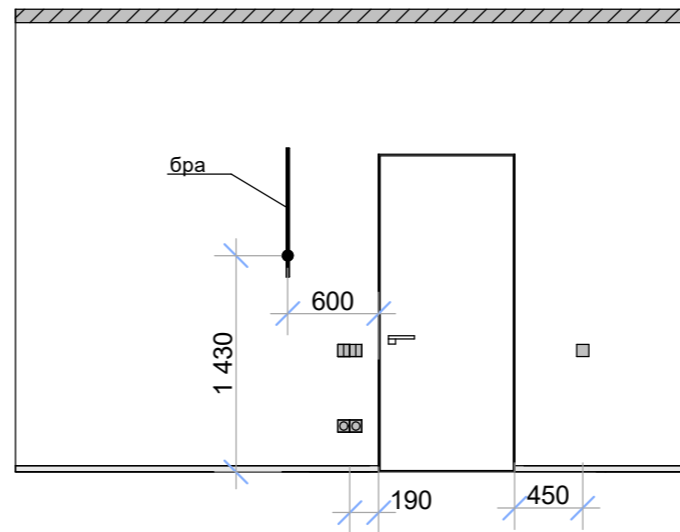

**18-19**

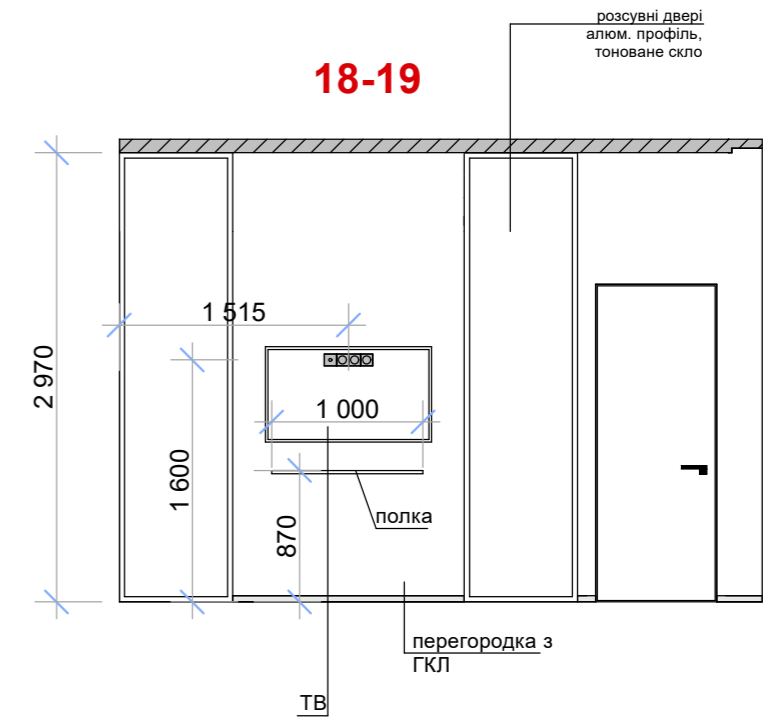

**17-18**

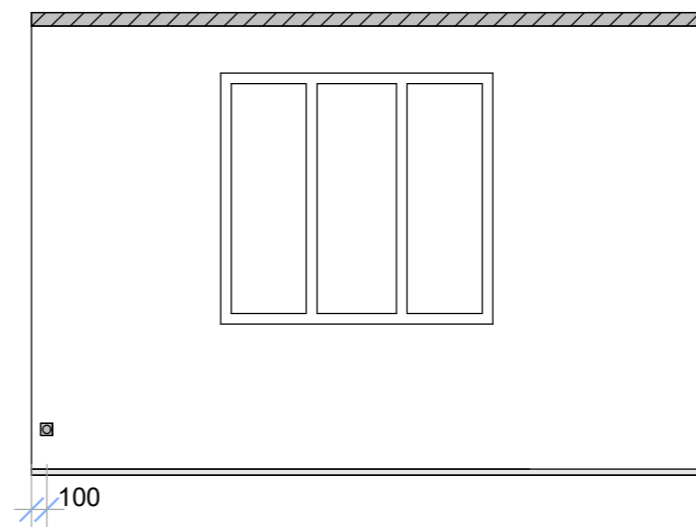

**16-17**

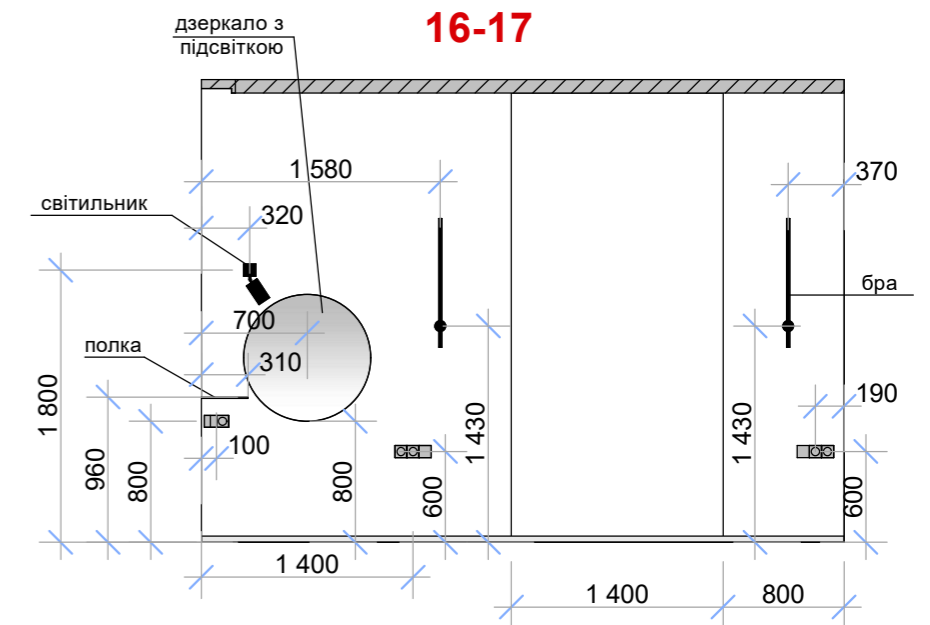

Дизайн інтер'єру будинку у передмісті Києва			<b>18</b>
Розгортки стін спальні (монтажна схема)			
Випускник		Сандалович А.	Аркушів
Керівник		Солопов В.	Масштаб 1:50

24-25

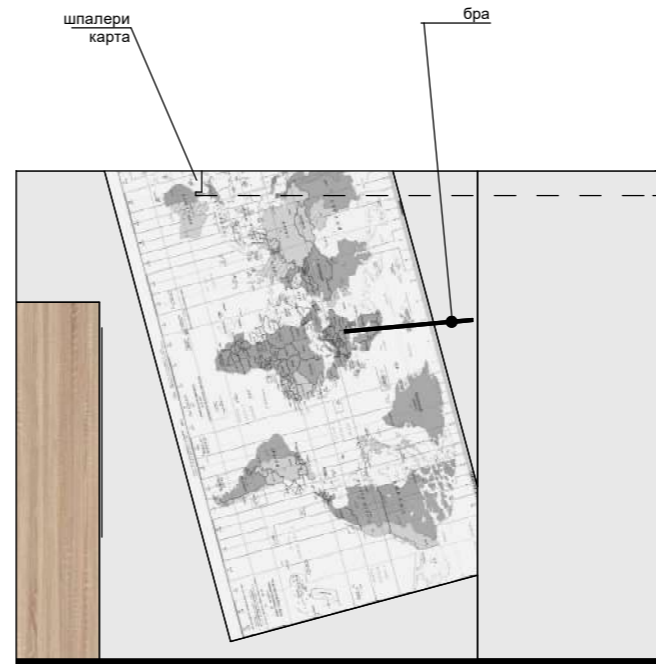

27-24

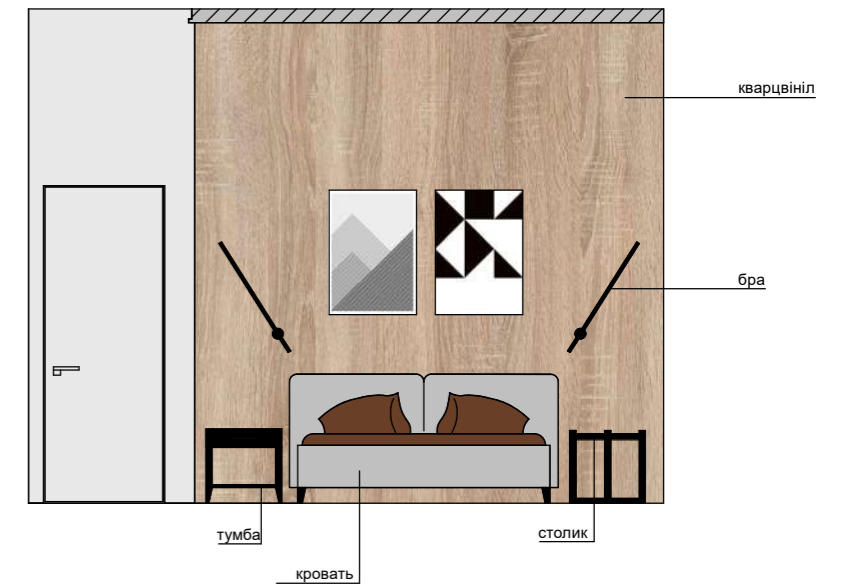

26-27

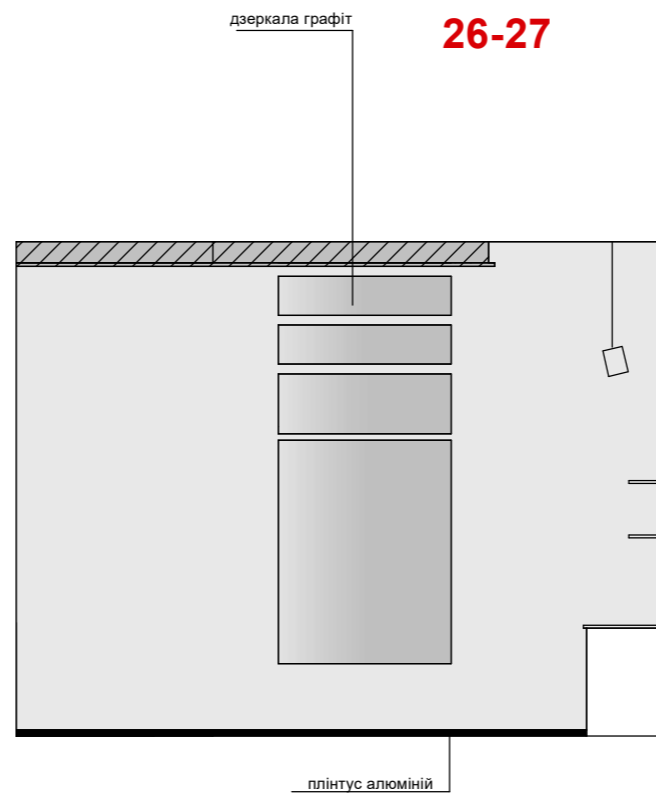

25-26

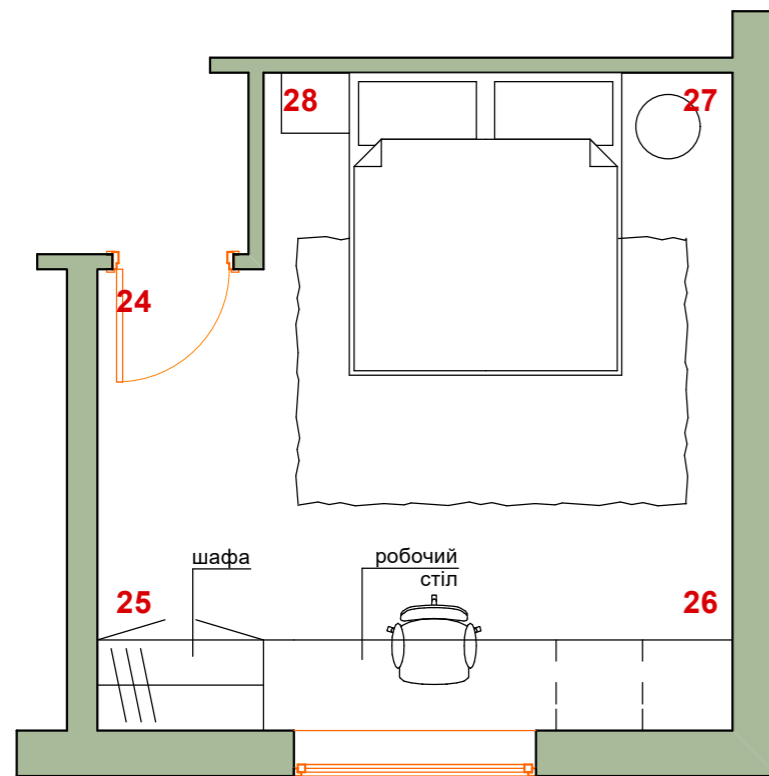
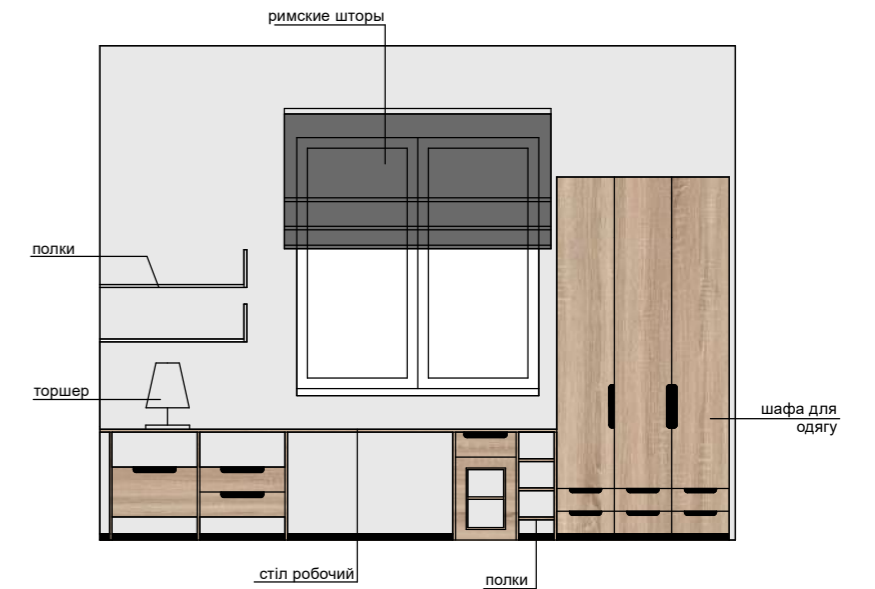

Дизайн інтер'єру будинку у передмісті Києва			19
Розгортки стін дитячої (загальний вигляд)			
Випускник		Сандалович А.	Аркушів
Керівник		Солопов В.	Масштаб 1:50

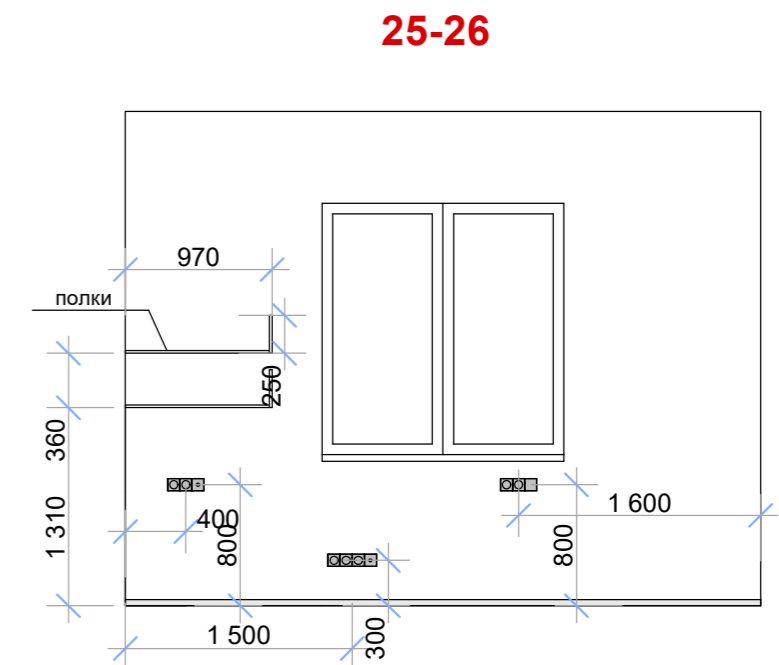
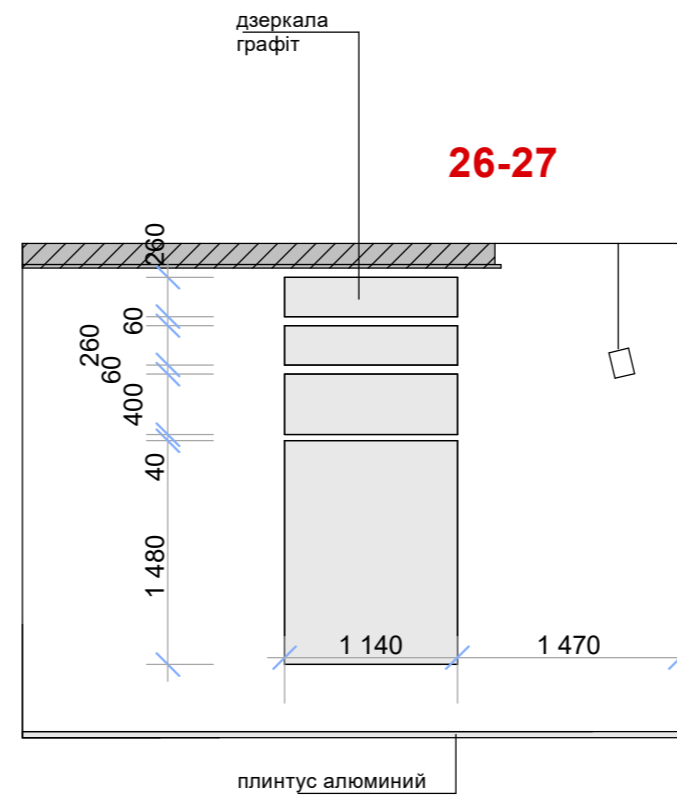
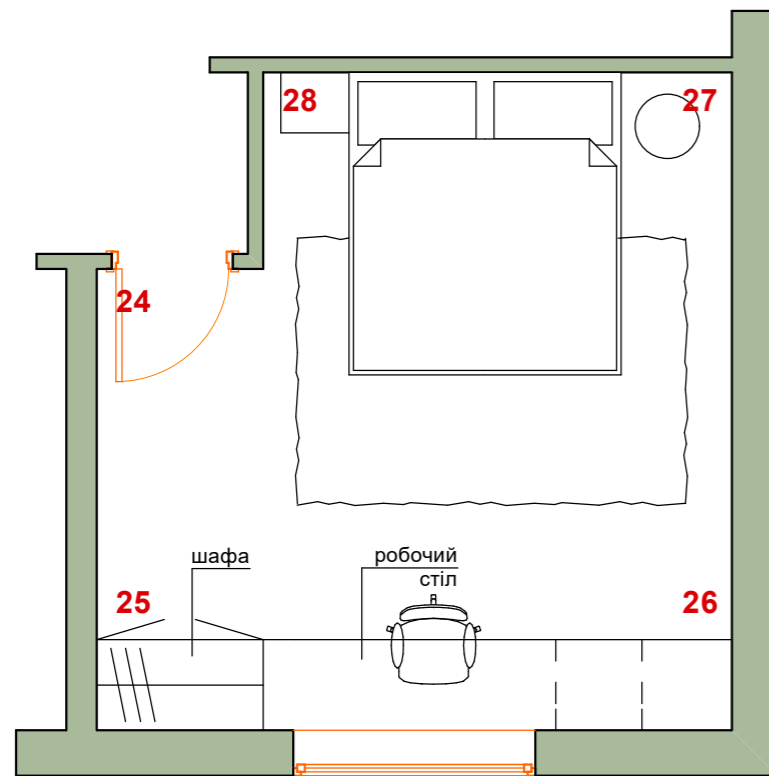
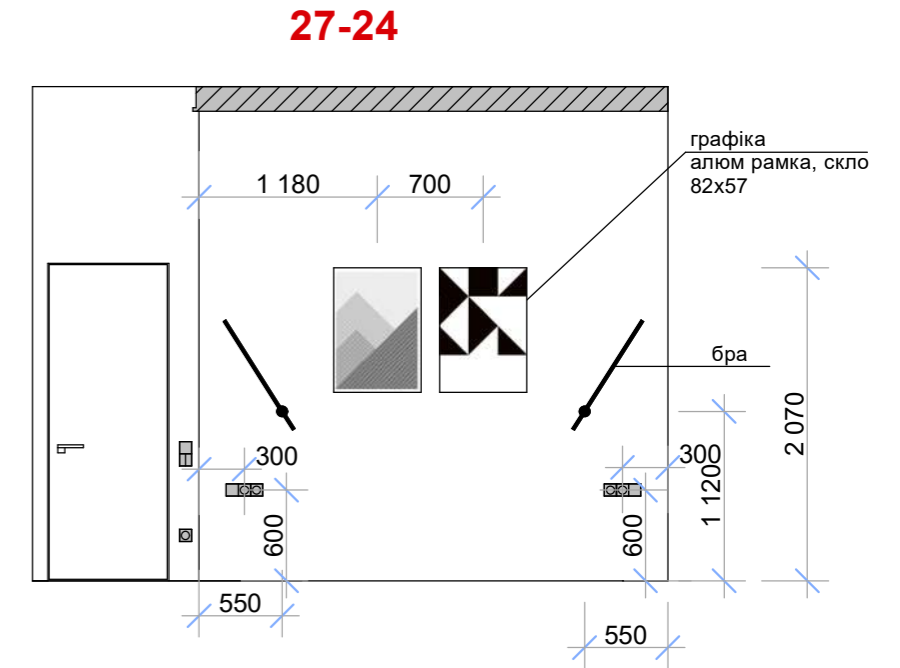
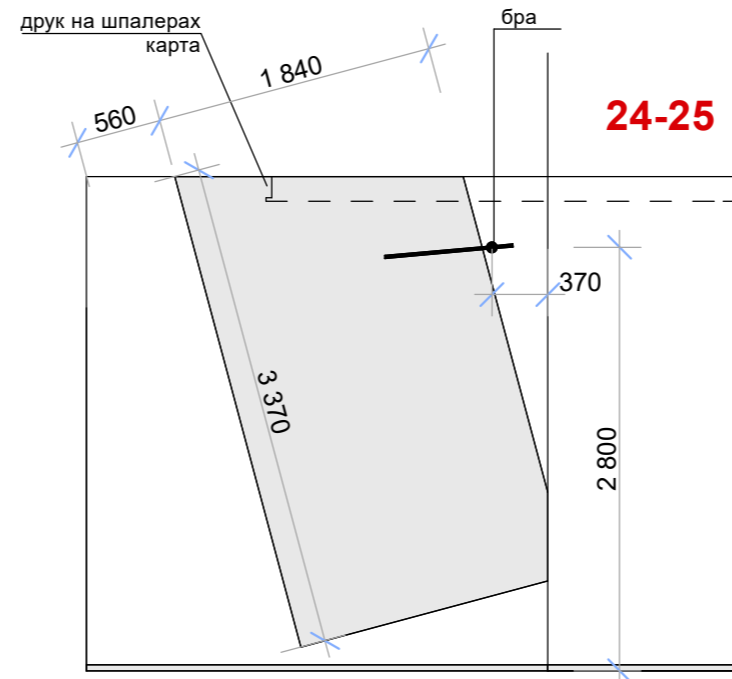

Дизайн інтер'єру будинку у передмісті Києва			20
Розгортки стін дитячої (монтажна схема)			
Випускник		Сандалович А.	Аркушів
Керівник		Солопов В.	Масштаб 1:50

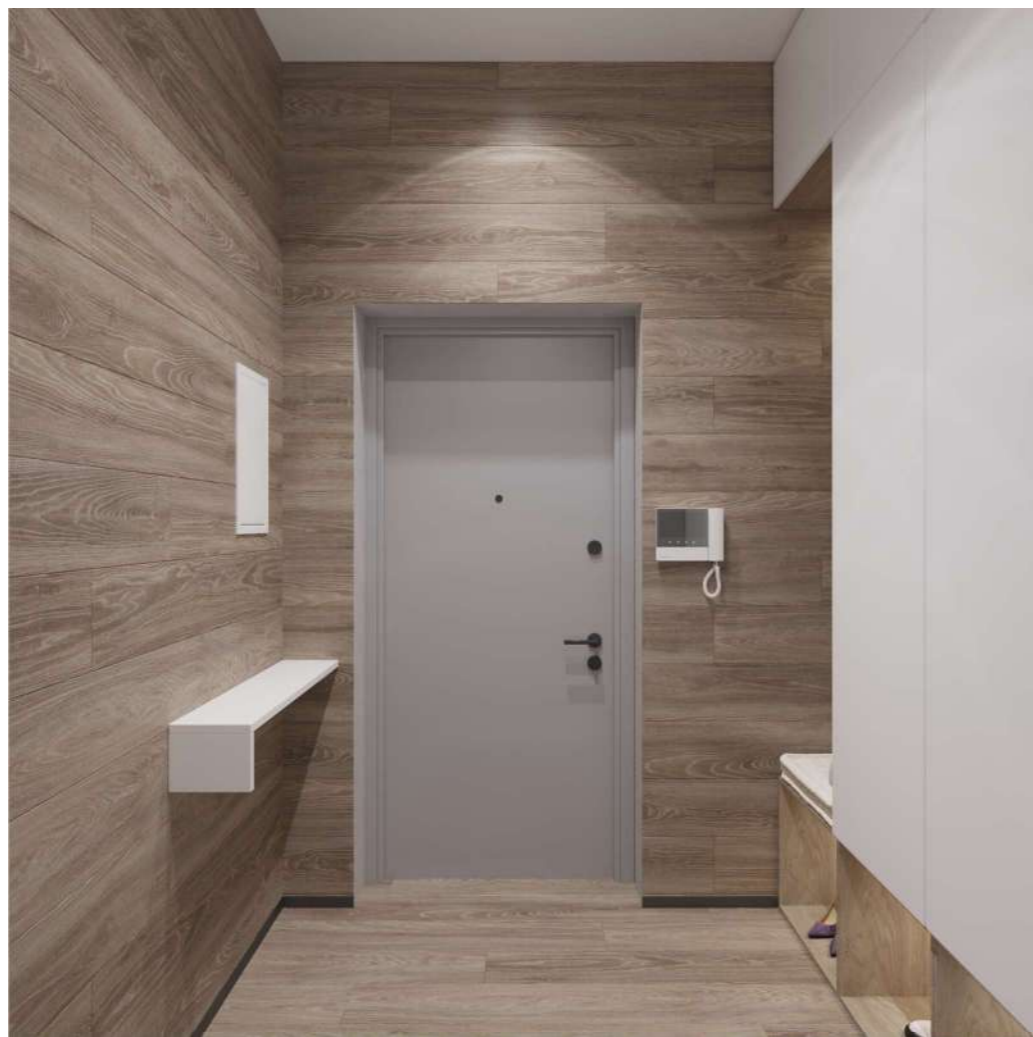
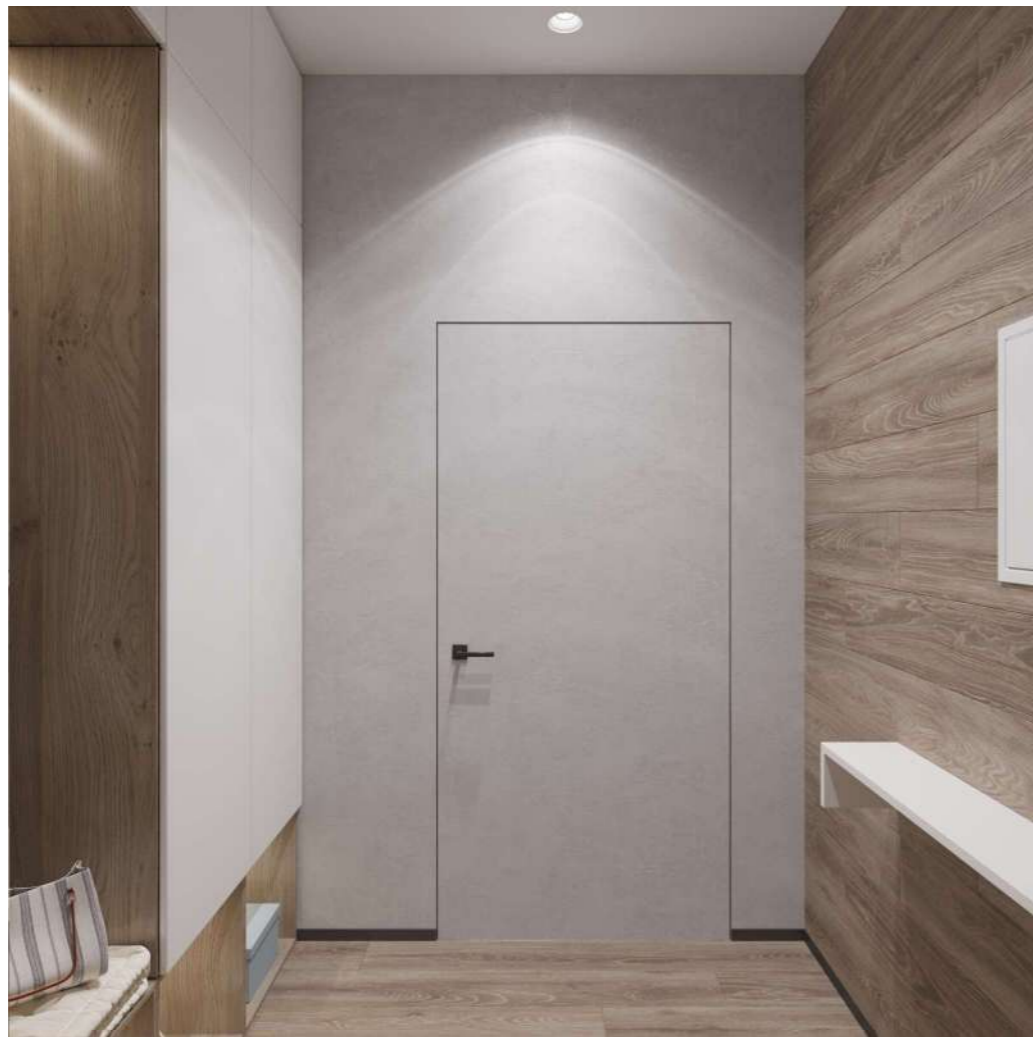

Дизайн інтер'єру будинку у передмісті Києва			21
Візуалізація тамбура			
Випускник		Сандалович А.	
Керівник		Солопов В.	



Дизайн інтер'єру будинку у передмісті Києва			22
Візуалізація кухні-вітальні			
Випускник		Сандалович А.	
Керівник		Солопов В.	

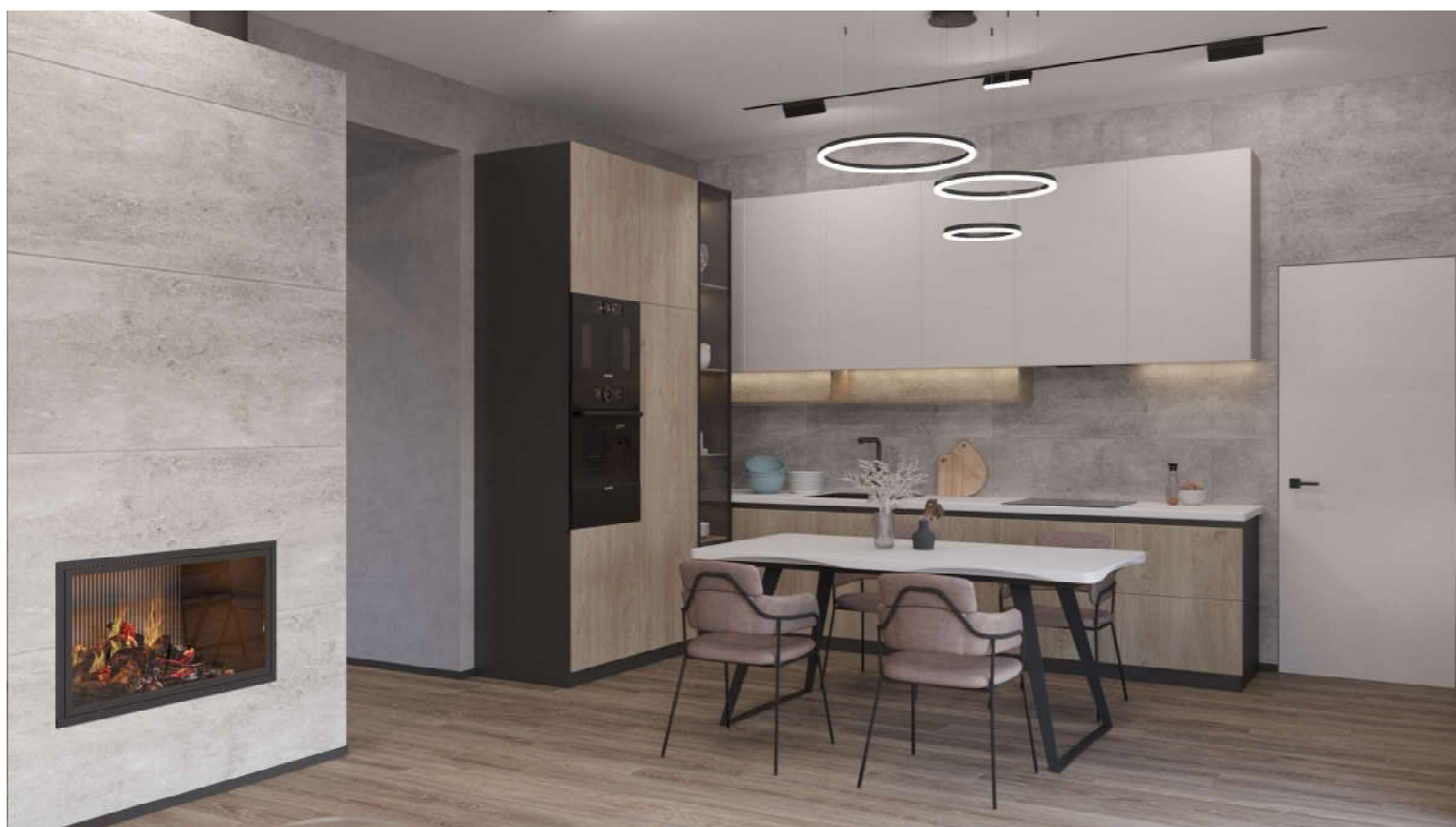

Дизайн інтер'єру будинку у передмісті Києва			23
Візуалізація кухні-вітальні			
Випускник		Сандалович А.	
Керівник		Солопов В.	



Дизайн інтер'єру будинку у передмісті Києва			24
Візуалізація загального санвузла			
Випускник		Сандалович А.	
Керівник		Солопов В.	



Дизайн інтер'єру будинку у передмісті Києва			25
Візуалізація кабінету			
Випускник		Сандалович А.	
Керівник		Солопов В.	



Дизайн інтер'єру будинку у передмісті Києва			26
Візуалізація кабінету			
Випускник		Сандалович А.	
Керівник		Солопов В.	



Дизайн інтер'єру будинку у передмісті Києва			27
Візуалізація спальні			
Випускник		Сандалович А.	
Керівник		Солопов В.	



Дизайн інтер'єру будинку у передмісті Києва			28
Візуалізація спальні			
Випускник		Сандалович А.	
Керівник		Солопов В.	

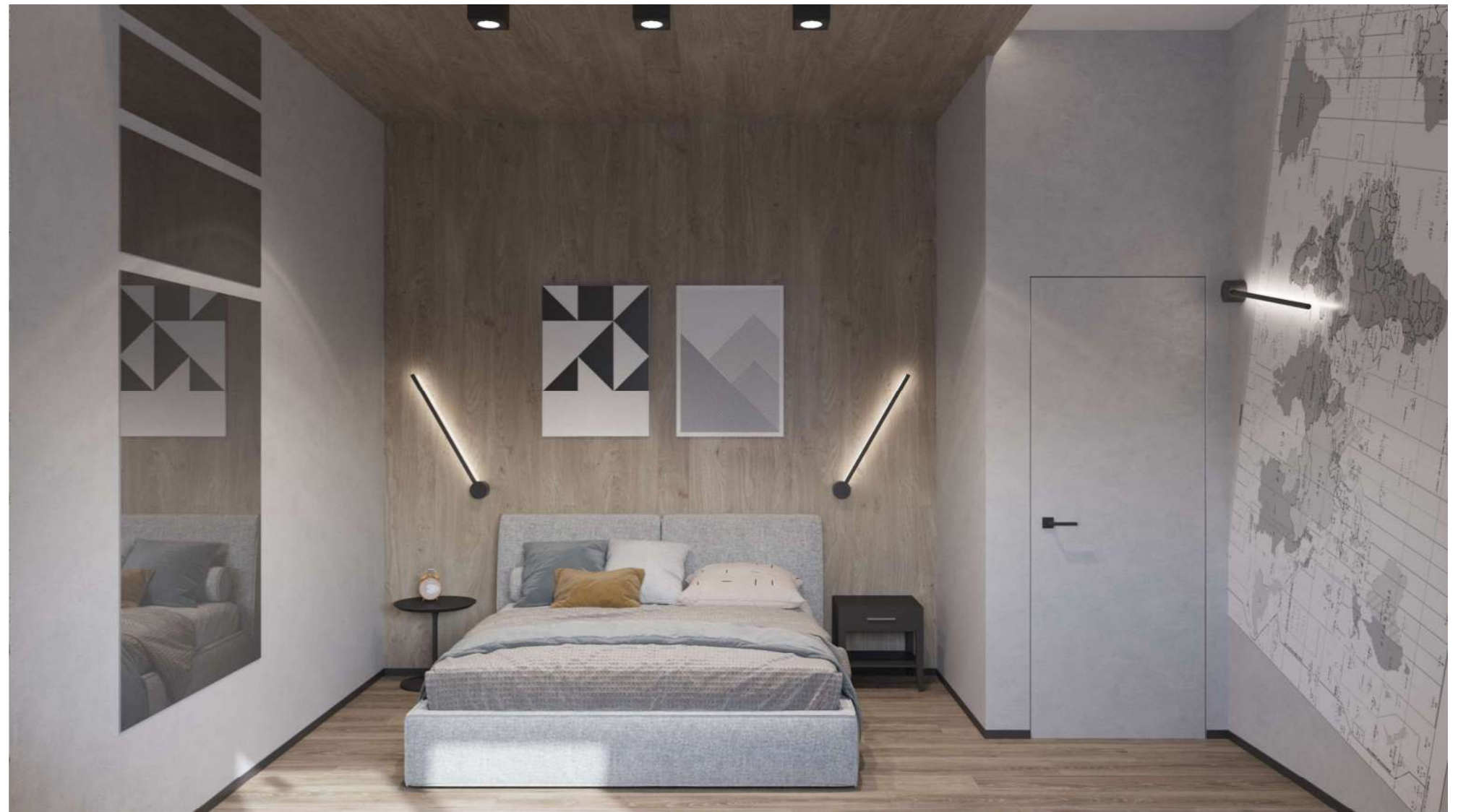

Дизайн інтер'єру будинку у передмісті Києва			29
Візуалізація дитячої			
Випускник		Сандалович А.	
Керівник		Солопов В.	



Дизайн інтер'єру будинку у передмісті Києва			30
Візуалізація дитячої			
Випускник		Сандалович А.	
Керівник		Солопов В.	